

Operating Instructions

Fronius Primo

3.0-1 / 3.5-1 / 3.6-1 / 4.0-1

4.6-1 / 5.0-1 AUS / 5.0-1

5.0-1 SC / 6.0-1 / 8.2-1

EN | Operating Instructions

FR | Instructions de service

NL | Bedieningshandleiding



42,0410,2148

030-15102024

Contents

Safety rules.....	5
General.....	5
Environmental conditions.....	5
Qualifiziertes Personal.....	5
Noise emission values.....	6
EMC measures.....	6
Disposal.....	6
Data security.....	6
Copyright.....	6
General.....	7
Explanation of safety notices.....	7
Device concept.....	7
Proper use/intended purpose.....	8
Warning notices on the device.....	8
Data communication and Fronius Solar Net.....	10
Fronius Solar Net and data interface.....	10
Data communication area.....	10
Explanation of the multifunction current interface.....	12
Fail-Safe.....	12
Description of the "Fronius Solar Net" LED.....	14
Example.....	14
Installing option cards in the inverter.....	15
Dynamic power reduction by means of inverter.....	15
System monitoring.....	17
General.....	17
Fronius Datamanager 2.0 during the night or when the available DC voltage is insufficient..	17
Starting for the first time.....	17
Further information on Fronius Datamanager 2.0.....	19
Controls and indicators.....	20
Controls and displays.....	20
Display.....	21
The menu level.....	22
Activating display backlighting.....	22
Automatic deactivation of display backlighting / changing to the "NOW" menu item.....	22
Open menu level.....	22
The NOW, LOG and GRAPH menu items.....	23
NOW LOG GRAPH.....	23
Values displayed in the NOW and LOG menu items.....	23
SETUP menu item.....	25
Initial setting.....	25
SETUP.....	25
Navigating the SETUP menu item.....	25
Setting menu entries, general.....	26
Application example: Setting the time.....	27
The Setup menu items.....	29
Standby.....	29
WiFi Access Point.....	29
DATCOM.....	30
USB.....	30
Relay (floating contact switch).....	32
Energy Manager(under Relay menu item).....	33
Time / Date.....	34
Display settings.....	35
ENERGY YIELD.....	36
Fan.....	37
The INFO menu item.....	38
INFO.....	38
Measured values PSS status Grid status.....	38
Device information.....	39
Version.....	40

Switching the key lock on and off	41
General.....	41
Switching the key lock on and off	41
USB Stick as a Data Logger and for Updating Inverter Software.....	42
USB flash drive as a datalogger.....	42
Suitable USB flash drives	42
USB stick for updating the inverter software	43
Removing the USB flash drive.....	43
The Basic menu.....	44
General.....	44
Access the Basic menu.....	44
Menu items in the Basic menu.....	44
Switching off current supply and restarting the inverter	46
Switch off power to the inverter.....	46
Status diagnostics and troubleshooting.....	47
Status code display.....	47
Total failure of the display.....	47
Status codes in the e-Manual.....	47
Customer service.....	47
Operation in dusty environments	47
Technical data.....	48
General data and protection devices Fronius Primo 3.0-1 - 8.2-1	48
WLAN.....	51
Explanation of footnotes.....	52
Integrated DC disconnect	52
Applicable standards and guidelines.....	53
Warranty terms and conditions, and disposal	54
Fronius manufacturer's warranty	54
Disposal.....	54

Safety rules

General

The device has been manufactured in line with the state of the art and according to recognized safety standards. If used incorrectly or misused, however, it can cause:

- Injury or death to the operator or a third party
 - Damage to the device and other material assets belonging to the operating company.
-

All personnel involved in commissioning, maintenance, and servicing of the device must:

- Be suitably qualified
 - Have knowledge of and experience in dealing with electrical installations and
 - Have fully read and precisely followed these Operating Instructions
-

The Operating Instructions must always be at hand wherever the device is being used. In addition to the Operating Instructions, attention must also be paid to any generally applicable and local regulations regarding accident prevention and environmental protection.

All safety and danger notices on the device:

- Must be kept in a legible state
 - Must not be damaged
 - Must not be removed
 - Must not be covered, pasted or painted over
-

The terminals can reach high temperatures.

Only operate the device when all protection devices are fully functional. If the protection devices are not fully functional, there is a danger of:

- Injury or death to the operator or a third party
 - Damage to the device and other material assets belonging to the operating company
-

Any safety devices that are not fully functional must be repaired by an authorised specialist before the device is switched on.

Never bypass or disable protection devices.

For the location of the safety and danger notices on the device, refer to the section headed "General remarks" in the Operating Instructions for the device.

Any equipment malfunctions which might impair safety must be remedied before the device is turned on.

This is for your personal safety!

Environmental conditions

Operation or storage of the device outside the stipulated area will be deemed as not in accordance with the intended purpose. The manufacturer accepts no liability for any damage resulting from improper use.

Qualifiziertes Personal

Die Informationen in dieser Bedienungsanleitung sind nur für qualifiziertes Fachpersonal bestimmt. Ein elektrischer Schlag kann tödlich sein. Führen Sie keine anderen als die in der Dokumentation angeführten Tätigkeiten aus. Das gilt auch, wenn Sie dafür qualifiziert sind.

Sämtliche Kabel müssen fest, unbeschädigt, isoliert und ausreichend dimensioniert sein. Lose Verbindungen, beschädigte oder unterdimensionierte Kabel sofort von einem autorisierten Fachbetrieb in Stand setzen lassen.

Wartung und Instandsetzung dürfen nur durch einen autorisierten Fachbetrieb erfolgen.

Bei fremdbezogenen Teilen ist nicht gewährleistet, dass diese beanspruchungs- und sicherheitsgerecht konstruiert und gefertigt sind. Nur Original-Ersatzteile verwenden.

Ohne Genehmigung des Herstellers keine Veränderungen, Ein- oder Umbauten am Gerät vornehmen.

Beschädigte Komponenten sofort austauschen oder austauschen lassen.

Noise emission values

The inverter generates a maximum sound power level of < 65 dB(A) (ref. 1 pW) when operating under full load in accordance with IEC 62109-1:2010.

The device is cooled as quietly as possible with the aid of an electronic temperature control system, and depends on the amount of converted power, the ambient temperature, the level of soiling of the device, etc.

It is not possible to provide a workplace-related emission value for this device because the actual sound pressure level is heavily influenced by the installation situation, the power quality, the surrounding walls and the properties of the room in general.

EMC measures

In certain cases, even though a device complies with the standard limit values for emissions, it may affect the application area for which it was designed (e.g., when there is equipment that is susceptible to interference at the same location, or if the site where the device is installed is close to either radio or television receivers). If this is the case, then the operator is obliged to take action to rectify the situation.

Disposal

To comply with the European Directive 2012/19/EU on Waste Electrical and Electronic Equipment and its implementation as national law, electrical equipment that has reached the end of its life must be collected separately and returned to an approved recycling facility. Any device that you no longer require must be returned to your distributor, or you must locate the approved collection and recycling facilities in your area. Ignoring this European Directive may have potentially adverse effects on the environment and your health!

Data security

With regard to data security, the user is responsible for:

- backing up any changes made to the factory settings
- saving and retaining personal settings

Copyright

Copyright of these operating instructions remains with the manufacturer.

Text and illustrations were accurate at the time of printing, subject to change. We are grateful for suggestions for improvement and information regarding any discrepancies in the operating instructions.

General

Explanation of safety notices

WARNING!

Indicates a potentially hazardous situation.

- ▶ Death or serious injury may result if appropriate precautions are not taken.

CAUTION!

Indicates a situation where damage could occur.

- ▶ If not avoided, minor injury and/or damage to property may result.

NOTE!

Indicates a risk of flawed results and possible damage to the equipment.

If you see any of the symbols depicted in the "Safety rules" chapter, special care is required.

Device concept

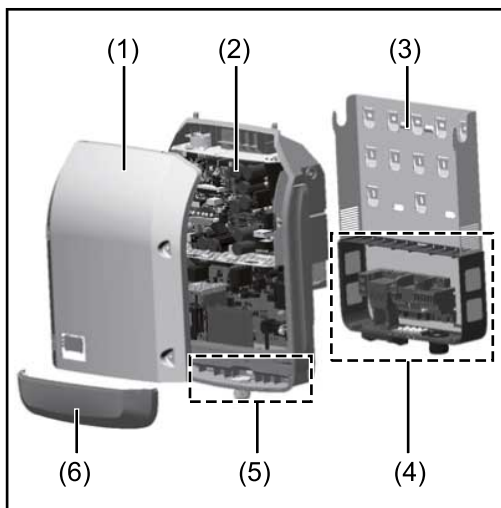

Device design:

- (1) Housing cover
- (2) Inverter
- (3) Mounting bracket
- (4) Connection area incl. DC main switch
- (5) Data communication area
- (6) Data communication cover

The inverter transforms the direct current generated by the solar modules into alternating current. This alternating current is fed into the public grid synchronously with the grid voltage.

The inverter has been developed exclusively for use in grid-connected photovoltaic systems; it is impossible to generate energy independently of the public grid.

The inverter automatically monitors the public grid. In the event of abnormal grid conditions, the inverter ceases operating immediately and stops feeding power into the grid (e.g. if the grid is switched off, if there is an interruption, etc.). The grid is monitored by monitoring the voltage, frequency and islanding conditions.

The inverter operates fully automatically. As soon after sunrise as there is sufficient energy available from the solar modules, the inverter starts monitoring the grid. When insolation has reached a sufficient level, the inverter starts feeding energy into the grid.

The inverter operates in such a way that the maximum possible amount of power is obtained from the solar modules.

As soon as the power available has fallen below the level at which energy can be

fed into the grid, the inverter disconnects the power electronics completely from the grid and stops running. It retains all its settings and stored data.

If the inverter becomes too hot, it automatically reduces the current output power in order to protect itself.

Reasons for the inverter becoming too hot include the ambient temperature being too high or inadequate heat dissipation (e.g. if it is installed in a switch cabinet without suitable heat dissipation).

**Proper use/
intended purpose**

The inverter is intended exclusively to convert direct current from solar modules into alternating current and to feed this into the public grid.

Utilisation not in accordance with the intended purpose comprises:

- Any use above and beyond this purpose
- Making any modifications to the inverter that have not been expressly approved by Fronius
- the installation of components that are not distributed or expressly approved by Fronius.

Fronius shall not be liable for any damage resulting from such action.
No warranty claims will be entertained.

Proper use also includes:

- Carefully reading and obeying all the instructions and all the safety and danger notices in the Operating Instructions and Installation Instructions
- Performing all stipulated maintenance work
- Installation as specified in the Installation Instructions

When designing the photovoltaic system, ensure that all components are operated within their permitted operating ranges at all times.

Observe all the measures recommended by the solar module manufacturer to ensure that the solar module retains its properties in the long term.

Obey the regulations of the power supply company regarding connection methods and energy fed into the grid.

**Warning notices
on the device**

There are warning notices and safety symbols on and in the inverter. These warning notices and safety symbols must not be removed or painted over. They warn against incorrect operation, as this may result in serious injury and damage.



Safety symbols:



Danger of serious injury and damage due to incorrect operation



Do not use the functions described here until you have fully read and understood the following documents:

- These Operating Instructions
- All the Operating Instructions for the system components of the photovoltaic system, especially the safety rules



Dangerous electrical voltage



Wait for the capacitors to discharge.

Symbols on the rating plate:



CE-Kennzeichnung – bestätigt das Einhalten der zutreffenden EU-Richtlinien und Verordnungen.



WEEE-Kennzeichnung – Elektro- und Elektronik-Altgeräte müssen gemäß europäischer Richtlinie und nationalem Recht getrennt gesammelt und einer umweltgerechten Wiederverwertung zugeführt werden.



RCM-Kennzeichnung – gemäß den Anforderungen von Australien und Neuseeland geprüft.



CMIM-Kennzeichnung – gemäß den Anforderungen von IMANOR für Einfuhrvorschriften und die Einhaltung der marokkanischen Normen geprüft.

Text of the warning notices:

WARNING!

An electric shock can be fatal. Before opening the device, it must be disconnected at the input and output. Wait for the capacitors to discharge (5 minutes).

Data communication and Fronius Solar Net

Fronius Solar Net and data interface

Fronius Solar Net was developed to make system add-ons flexible to use in a variety of different applications. Fronius Solar Net is a data network that enables multiple inverters to be linked up using system add-ons.

It is a bus system that uses a ring topology. One suitable cable is sufficient for communication between one or several inverters that are connected on the Fronius Solar Net using a system add-on.

Similarly, every inverter on the Fronius Solar Net must be assigned a unique number.

For instructions on how to assign a unique number, refer to the section **SETUP menu item**.

Fronius Solar Net automatically recognises a wide variety of system add-ons.

In order to distinguish between several identical system extensions, each one of them must be assigned a unique number.

More detailed information on the individual system add-ons can be found in the relevant operating instructions or on the internet at <http://www.fronius.com>



→ <http://www.fronius.com/QR-link/4204101938>

Data communication area

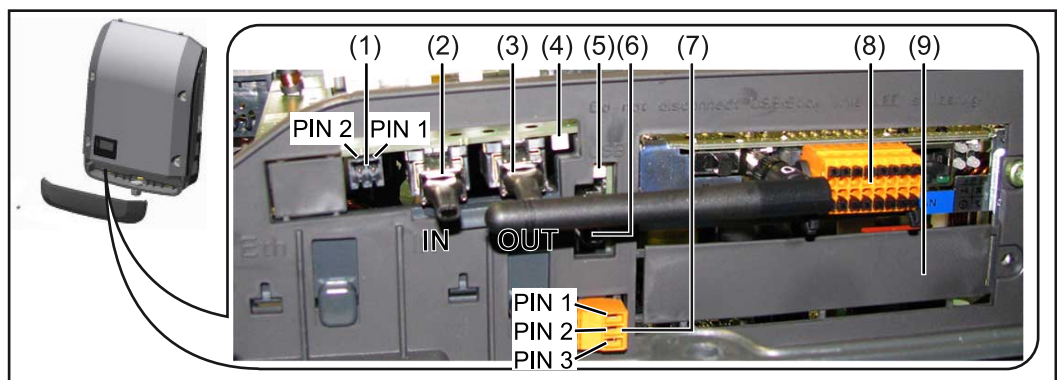

Depending on the model, the inverter may be equipped with the Fronius Datamanager plug-in card (8).

Item	Description
(1)	<p>Switchable multifunction current interface. For a more detailed explanation, see the following section Explanation of the multifunction current interface.</p> <p>Use the 2-pin mating connector supplied with the inverter to connect to the multifunction current interface.</p>
(2) / (3)	<p>IN Fronius Solar Net connection / interface protocol OUT Fronius Solar Net connection / interface protocol "Fronius Solar Net" / interface protocol input and output for connecting to other DATCOM components (e.g. inverter, Fronius sensor box, etc.)</p> <p>If several DATCOM components are linked together, a terminating plug must be connected to every free IN or OUT connection on a DATCOM component. For inverters with a Fronius Datamanager plug-in card, two terminating plugs are supplied with the inverter.</p>
(4)	<p>The "Fronius Solar Net" LED indicates whether the Fronius Solar Net power supply is available.</p>
(5)	<p>The "Data transfer" LED flashes while the USB flash drive is being accessed. The USB flash drive must not be removed while recording is in progress.</p>
(6)	<p>USB A socket for connecting a USB flash drive with maximum dimensions of 65 x 30 mm (2.6 x 2.1 in.)</p> <p>The USB flash drive can function as a datalogger for any inverter that it is connected to. The USB flash drive is not included in the scope of supply of the inverter.</p>
(7)	<p>Floating switch contact (relay) with mating connector</p> <p>max. 250 V AC / 4 A AC max. 30 V DC / 1 A DC max. 1.5 mm² (AWG 16) cable cross-section</p> <p>Pin 1 = NO contact (normally open) Pin 2 = C (common) Pin 3 = NC contact (normally closed)</p> <p>For a more detailed explanation, please see section The Setup menu items. Use the mating connector supplied with the inverter to connect to the floating switch contact.</p>
(8)	<p>Fronius Datamanager 2.0 with WLAN antenna or cover for option card compartment</p> <p>Note: Fronius Datamanager 2.0 is only available as an option.</p>
(9)	<p>Cover for option card compartment</p>

Explanation of the multifunction current interface

Various wiring variants can be connected to the multifunction current interface. However, these cannot be operated simultaneously. For example, if an SO meter is connected to the multifunction current interface, it is not possible to connect a signal contact for the surge protective device (or vice versa).

Pin 1 = measurement input: max. 20 mA, 100 Ohm measurement resistor (load impedance)

Pin 2 = max. short circuit current 15 mA, max. open-circuit voltage 16 V DC or GND

Wiring diagram variant 1: Signal contact for surge protective device

Depending on the setting in the Basic menu (Signal Input submenu), the DC SPD option (surge protective device) either outputs a warning or an error on the display. Further information on the DC SPD option can be found in the Installation Instructions.

Wiring diagram variant 2: SO meter

A meter for recording the self-consumption of each SO can be connected directly to the inverter. This SO meter can be positioned directly at the feed-in point or in the consumption branch.

IMPORTANT! In order to connect an SO meter to the inverter, it may be necessary to update the inverter firmware.

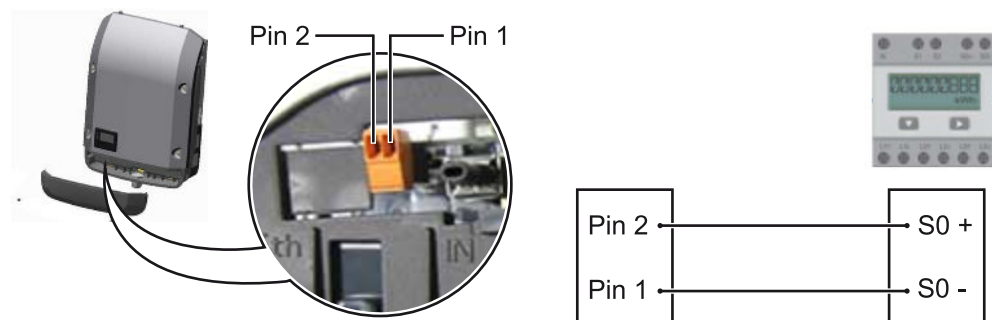

The SO meter must comply with the IEC62053-31 Class B standard

Recommended max. pulse rate of the SO meter:

PV output kWp [kW]	Max. pulse rate per kWp
30	1000
20	2000
10	5000
≤ 5.5	10000

With this meter, dynamic power reduction can be performed in two ways:

- **Dynamic power reduction by means of inverter**
For more information see chapter [Dynamic power reduction by means of inverter](#) on page 15
- **Dynamic power reduction by means of the Fronius Datamanager 2.0**
for more info see: manuals.fronius.com/html/4204260191/#0_m_0000017472

Fail-Safe

In the Fronius Solar Net ring (a combination of several inverters), the Fail-Safe function prevents inadmissible feeding of the connected inverters in the start-up

phase or during operation. For this purpose, a signal is transmitted from the primary inverter with built-in data manager to the secondary inverters (Lite devices).

The function is activated as soon as the data manager fails or the Solar Net connection is interrupted. In this case, the signal is not transmitted to the secondary inverters. All devices switch off with status 710.

The following requirements must be met to enable the Fail-Safe to function correctly:

- For all inverters in the Solar Net ring, **Fail-Safe Mode** must be set to **Permanent** and **Fail-Safe Behaviour** to **Disconnect**.
- The inverter with data manager must be located in the last position of the ring line.

Correct wiring

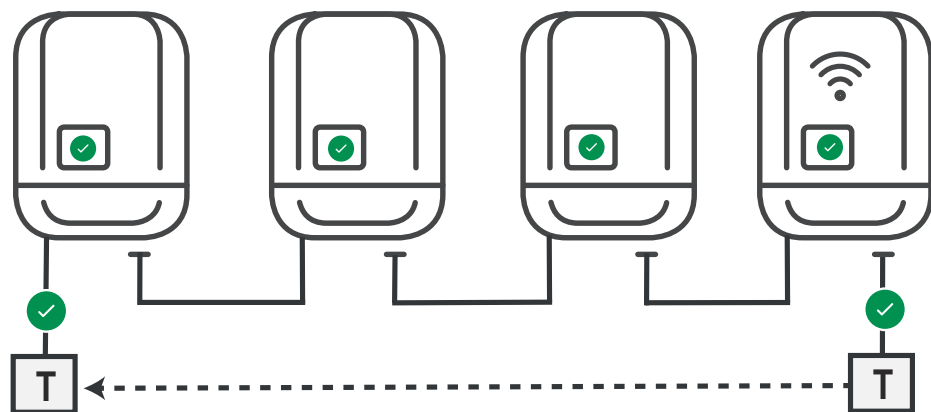

Function in the event of a fault

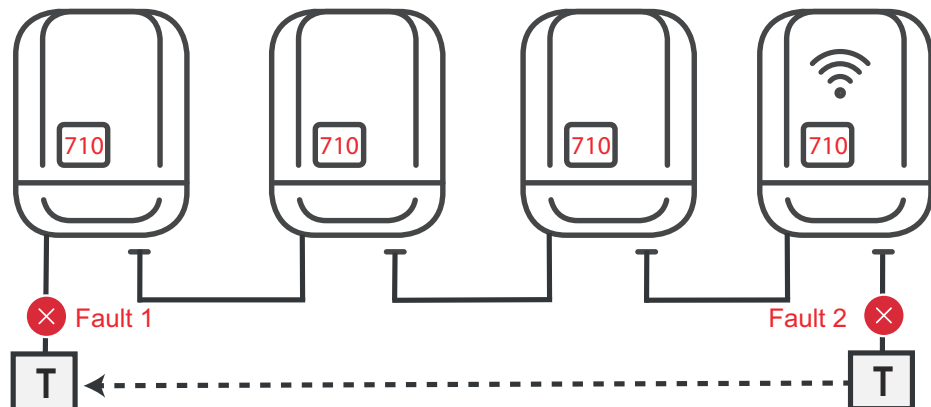

Faults occur at the beginning and end of the Solar Net ring – the primary inverter stops sending the signal, and secondary inverters switch off with status 710.

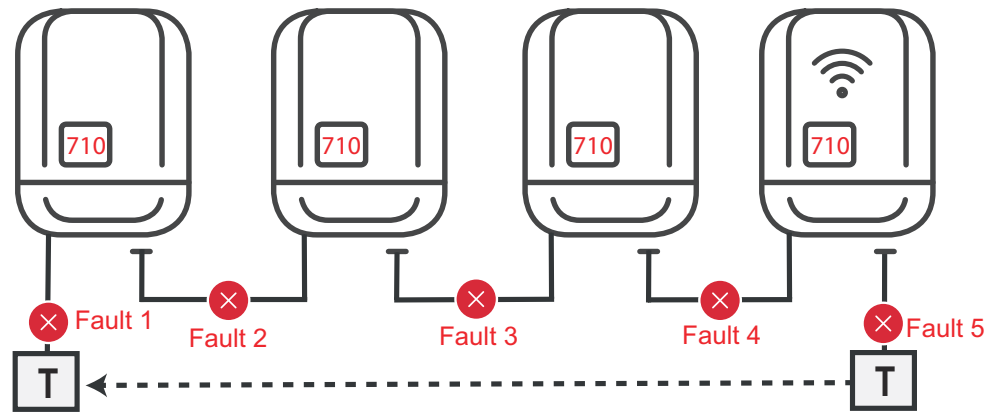

Faults occur at the beginning and end of the Solar Net ring or between the connected inverters – the primary inverter stops sending the signal, and secondary inverters switch off with status 710.

Description of the "Fronius Solar Net" LED

The "Fronius Solar Net" LED is on:

the power supply for data communication within the Fronius Solar Net / interface protocol is OK

The "Fronius Solar Net" LED flashes briefly every 5 seconds:

data communication error in the Fronius Solar Net

- Overcurrent (current flow > 3 A, e.g. resulting from a short circuit in the Fronius Solar Net ring)
- Undervoltage (not a short circuit, voltage in Fronius Solar Net < 6.5 V, e.g. if there are too many DATCOM components on the Fronius Solar Net and not enough electrical power is available)

In this case, power for the Fronius DATCOM components must be supplied by connecting an additional power supply (43,0001,1194) to one of the Fronius DATCOM components.

To detect the presence of an undervoltage, check some of the other Fronius DATCOM components for faults as required.

After cutting out because of overcurrent or undervoltage, the inverter attempts to restore the power supply in the Fronius Solar Net every 5 seconds while the fault is still present.

Once the fault is rectified, power to the Fronius Solar Net will be restored within 5 seconds.

Example

Recording and archiving data from the inverter and sensor using a Fronius Datamanager and a Fronius Sensor Box:

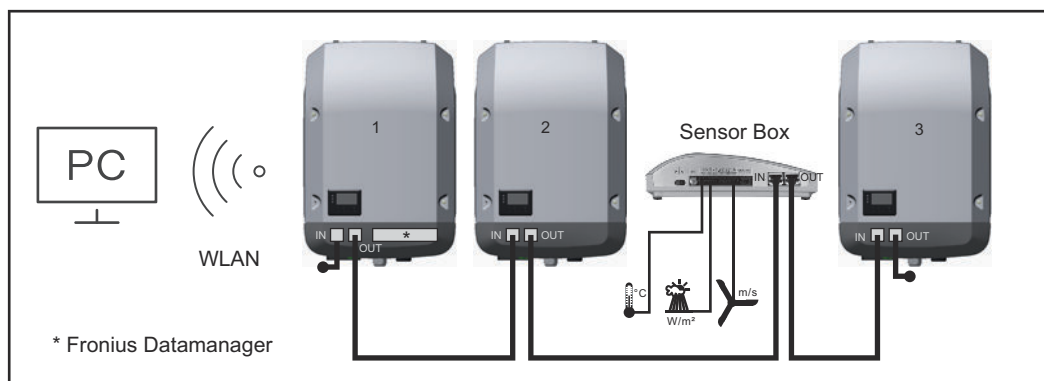

Data network with 3 inverters and a Fronius Sensor Box:

- Inverter 1 with Fronius Datamanager
- Inverters 2 and 3 without Fronius Datamanager!

● = Terminating plug

The external communication (Fronius Solar Net) takes place on the inverter via the data communication area. The data communication area contains two RS 422 interfaces as inputs and outputs. RJ45 plug connectors are used to make the connection.

IMPORTANT! Since the Fronius Datamanager functions as a data logger, the Fronius Solar Net ring must not include any other data logger. Only one Fronius Datamanager per Fronius Solar Net ring! Any other Fronius Datamanagers must be removed and the unoccupied option card compartment sealed off using the blanking cover (42,0405,2020 - available from Fronius as an optional extra); alternatively, use an inverter without Fronius Datamanager (light version).

Installing option cards in the inverter

Information on installing option cards (e.g.: Datamanager) in the inverter and connecting the data communication cable can be found in the Installation Instructions.

Dynamic power reduction by means of inverter

Energy companies or grid operators may impose feed-in limits on an inverter. Dynamic power reduction takes account of self-consumption by the household before the power of an inverter is reduced:

A counter for determining self-consumption of the SO can be connected directly to the inverter – see chapter [Explanation of the multifunction current interface](#) on page [12](#)

A feed-in limit can be set in the Basic menu under Signal input – SO meter – see chapter [Menu items in the Basic menu](#) on page [44](#).

Setting options for SO meter:

- **Grid feed-in limit**
Field for entering the maximum grid feed-in power in W. If this value is exceeded, the inverter regulates down to the set value within the time required by national standards and regulations.
- **Pulses per kWh**
Field for entering the pulses per kWh of the SO meter.

Zero feed-in is possible with this configuration.

When using the SO meter and power reduction by means of an inverter, the SO meter must be installed in the consumption branch.

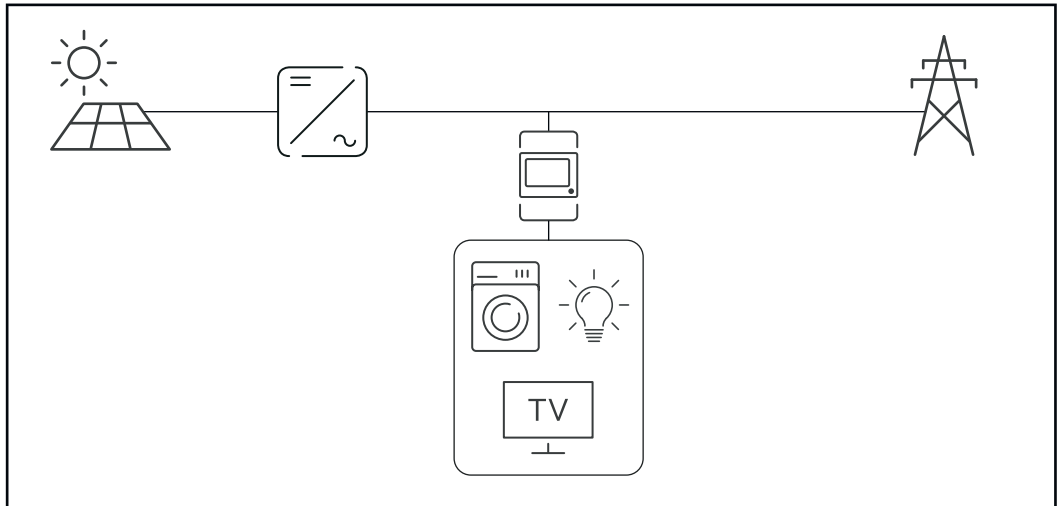

SO meter in the consumption branch

If dynamic power reduction is subsequently configured using the Fronius Datamanager 2.0 (Inverter user interface - UC Editor menu - Dynamic power reduction), dynamic power reduction must be deactivated using the inverter (Inverter display - Basic menu - Signal input - SO meter).

System monitoring

General

The inverter is fitted with the WLAN-enabled system monitoring Fronius Datamanager 2.0 as standard.

The following functions are included with the system monitoring:

- Dedicated web page displaying current data and a wide range of settings
- Ability to connect to Fronius Solar.web using WLAN or LAN
- Automatic sending of service messages by SMS or e-mail in the event of a fault
- Option of controlling the inverter by specifying power limit values, minimum or maximum running times or target running times
- Control of the inverter via Modbus (TCP / RTU)
- Ability to assign control priorities
- Ability to control the inverter by means of connected meters (Fronius Smart Meter)
- Ability to control the inverter via a ripple control signal receiver (e.g. by specifying the reactive power or effective power)
- Dynamic power reduction, taking self-consumption into account

Further information on Fronius Datamanager 2.0 can be found online in the Fronius Datamanager 2.0 Operating Instructions.

Fronius Datamanager 2.0 during the night or when the available DC voltage is insufficient

The Night Mode parameter under "Display Settings" in the Setup menu is preset to OFF in the factory.

For this reason the Fronius Datamanager 2.0 cannot be accessed during the night or when the available DC voltage is insufficient.

To nevertheless activate the Fronius Datamanager 2.0, switch the inverter off and on again at the mains and press any function button on the inverter display within 90 seconds.

See also the chapters on "Menu items in the Setup menu", "Display settings" (Night Mode).

Starting for the first time

When starting the Fronius Datamanager 2.0 for the first time,

- the Fronius Datamanager 2.0 plug-in card must be installed in the inverter, or
- there must be a Fronius Datamanager Box 2.0 in the Fronius Solar Net ring.

IMPORTANT! In order to establish a connection to Fronius Datamanager 2.0, "Obtain IP address automatically (DCHP)" must be activated on the end device in question (e.g. laptop, tablet).

NOTE!

If the photovoltaic system has only one inverter, steps 1 and 2 below can be skipped.

In this case, starting for the first time will commence with step 3.

- 1** Connect inverter with Fronius Datamanager 2.0 or Fronius Datamanager Box 2.0 to the Fronius Solar Net

2 When networking several inverters in Fronius Solar Net:

Set the Fronius Solar Net master / slave switch on the Fronius Datamanager 2.0 plug-in card correctly

- One inverter with Fronius Datamanager 2.0 = master
- All other inverters with Fronius Datamanager 2.0 = slave (the LEDs on the Fronius Datamanager 2.0 plug-in cards and boxes are not illuminated)

3 Switch the device to Service mode

- Activate the WLAN Access Point via the Setup menu on the inverter



The inverter establishes the WLAN access point. The WLAN access point remains open for 1 hour. The protection switch on the Fronius Datamanager 2.0 can remain in switch position A due to the activation of the WLAN Access Point.

Installation using a web browser

4 Connect the end device to the WLAN access point

SSID = FRONIUS_240.xxxxx (5-8 digits)

- Search for a network with the name "FRONIUS_240.xxxxx"
- Establish a connection to this network
- Enter password from the inverter display

(Alternatively, connect the end device and inverter using an Ethernet cable.)

5 Enter the following in the browser:

http://datamanager

or

192.168.250.181 (IP address for WLAN connection)

or

169.254.0.180 (IP address for LAN connection)

The Setup wizard start page is displayed.



The technician wizard is intended for the installer and contains standard-specific settings. Running the technician wizard is optional.

If the technician wizard is run, it is vital to note the service password that is issued. This service password is necessary for setting the "DNO Editor" menu item. If the technician wizard is not run, no specifications regarding power reduction are set.

Running the Fronius Solar.web wizards is mandatory.

6 Run the Fronius Solar.web wizards and follow the instructions

The Fronius Solar.web homepage is displayed,
or
the Fronius Datamanager 2.0 web page is displayed.

7 Where necessary, run the technician wizard and follow the instructions

Further information on Fronius Datamanager 2.0

Further information on the Fronius Datamanager 2.0 and other start-up options can be found at:

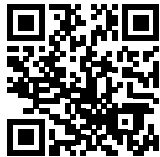

→ <http://www.fronius.com/QR-link/4204260191DE>

Controls and indicators

Controls and displays

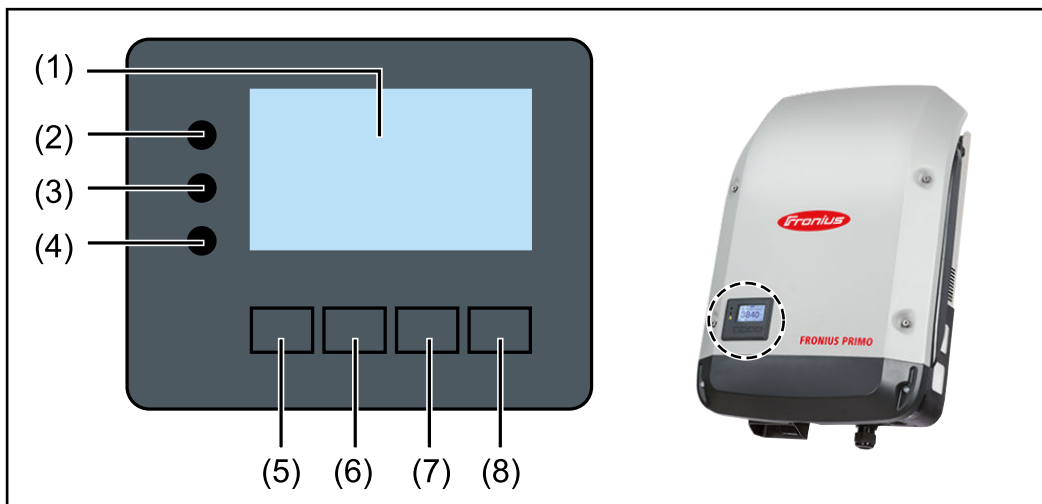

Item	Description
(1)	Display For displaying values, settings and menus

Monitoring and status LEDs

- | | |
|-----|--|
| (2) | <p>General status LED (red) lights up</p> <ul style="list-style-type: none"> - if a status message is being displayed on the monitor - If the process of feeding energy into the grid is interrupted - During error handling (the inverter waits for an acknowledgment or for an error to be rectified) |
| (3) | <p>Startup LED (orange) lights up</p> <ul style="list-style-type: none"> - If the inverter is in its automatic startup or self-test phase (as soon after sunrise as the solar modules are delivering sufficient power) - If the inverter has been switched to Standby mode in the Setup menu (= feeding energy into the grid switched off manually) - If the inverter software is being updated |
| (4) | <p>Operating status LED (green) lights up</p> <ul style="list-style-type: none"> - If the PV system is working correctly after the inverter's automatic startup phase - all the time while energy is being fed into the grid |

Function keys - allocated different functions depending on the selection:

- | | |
|-----|--|
| (5) | "Left/up" key
For navigating to the left and up |
| (6) | "Down/right" key
For navigating down and to the right |
| (7) | "Menu/Esc" key
For switching to the menu level
For quitting the Setup menu |
| (8) | "Enter" key
For confirming a selection |

The keys are capacitive and any exposure to water can impair their function. Wipe the keys dry with a cloth if necessary to ensure optimum functionality.

Display

Power for the display comes from the mains voltage. Depending on the setting selected in the Setup menu, the display can be kept on all day. (For night mode, see section [Display settings](#))

IMPORTANT! The display of the inverter is not a calibrated measuring device.

A slight deviation from the utility meter of the energy company is system-related. A calibrated meter will be needed to calculate the bills for the energy company.

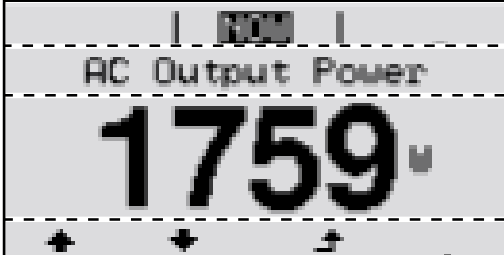
	Menu item
AC Output Power	Parameter declaration
1759 W	Display of values, units and status codes
Navigation arrows	Function key functions

Display areas, display mode

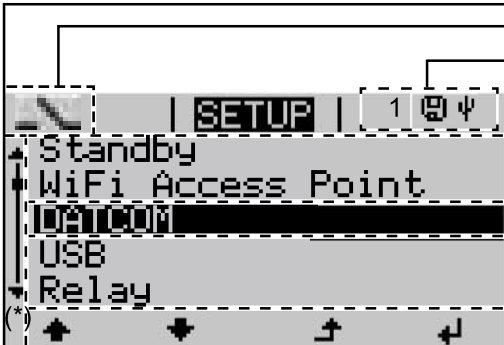
	Energy-Manager (**) Inv. no. Save symbol USB conn.(***)
SETUP 1 [Energy Manager icon]	Menu item
Standby	Previous menu items
WiFi Access Point	Currently selected menu item
DATCOM	Next menu items
USB	
Relay	
Navigation arrows	Function key functions

Display areas in Setup mode

- (*) Scroll bar
- (**) Energy Manager icon
is displayed when the "Energy Manager" function is activated
For more information, see section [Relay \(floating contact switch\)](#)
- (***) Inv. no. = Inverter DATCOM number,
Save symbol - appears briefly while set values are being saved,
USB connection - appears if a USB flash drive has been connected

The menu level

Activating display backlighting

- 1 Press any key

The display backlighting is activated.

There is an option under "Display Settings - Backlighting" in the SETUP menu to set the display backlighting so that it is on all the time or off all the time.

Automatic deactivation of display backlighting / changing to the "NOW" menu item

If two minutes pass without any button being pressed, the display backlighting switches off automatically and the inverter goes to the "NOW" menu item (assuming the display backlighting is set to AUTO).

The automatic selection of the "NOW" menu item can happen from any position on the menu level, unless the inverter was manually switched into the "Standby" operating mode.

After automatically selecting the "NOW" menu item, the current power of feeding in is displayed.

Open menu level

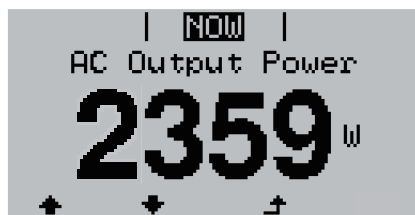

- 1 Press the "Menu" \uparrow key

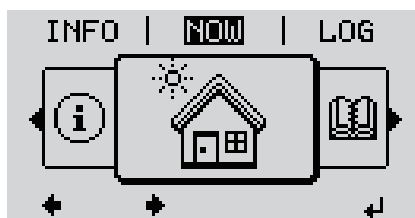

The display switches to the menu level.

- 2 Using the "Left" or "Right" keys $\leftarrow \rightarrow$ select the desired menu item
- 3 Press the "Enter" key \downarrow to select the desired menu item

The NOW, LOG and GRAPH menu items

NOW
LOG
GRAPH

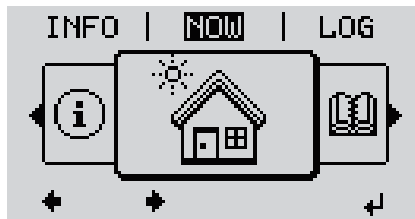

NOW
(Displays real-time values)

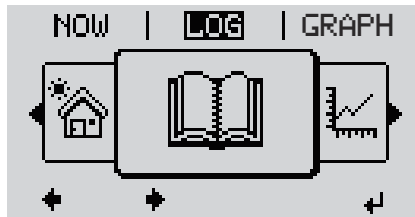

LOG
(Data recorded today, during the current calendar year and since the inverter was first commissioned)

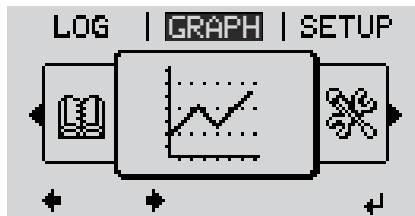

GRAPH
Day characteristic displays a plot showing the output power during the day. The time axis is scaled automatically.

Press the "Back" key to close the display

Values displayed in the NOW and LOG menu items

Values displayed in the NOW menu item:

AC Output power (W)

AC Reactive power (V Ar)

AC Voltage (V)

AC Output current (A)

AC Frequency (Hz)

PV Array Voltage (V)

PV Array Current (A)

Time / date

Time and date on the inverter or in the Fronius Solar Net ring

Values displayed in the LOG menu item:

(for today, during the current calendar year and since the inverter was started for the first time)

AC Energy Yield (kWh / MWh)
Energy fed into the grid during the period in question

There may be discrepancies with values displayed on other measuring instruments because of differences in measuring methods. As far as the billing of the energy fed in is concerned, the only binding display values are those produced by the calibrated measuring device provided by the electricity supply company.

AC Max. Output Power (W)
Largest amount of power fed into the grid during the period in question

Earnings
Amount of money earned during the period in question (currency can be selected in the Setup menu)

Like the energy supplied figure, the yield figure may also exhibit discrepancies with other measured values.

The 'Setup Menu' section explains how to select a currency and charge rate. The factory setting depends on the respective country setup.

CO₂ savings (g / kg)
CO₂ emissions saved during the period in question

The value for CO₂ savings depends on the power station facilities and corresponds to the CO₂ emissions that would be released when generating the same amount of energy. The factory setting is 0.53 kg / kWh (source: DGS – Deutsche Gesellschaft für Sonnenenergie e.V. (German Society for Solar Energy)).

AC Max. Voltage L-N (V)
Highest voltage measured between the conductor and neutral conductor during the period in question

PV Array Max. Voltage (V)
Highest solar module voltage measured during the period in question

Operating Hours
Length of time the inverter has been working (HH:MM).

IMPORTANT! A prerequisite for the correct display of day and year values is that the time is set correctly.

SETUP menu item

Initial setting

The inverter is pre-configured after commissioning has been completely carried out (e.g. using the Installation Wizard) according to the country setup.

The SETUP menu item allows the initial settings of the inverter to be changed easily to bring it in line, as closely as possible, with the preferences and requirements of the user.

SETUP

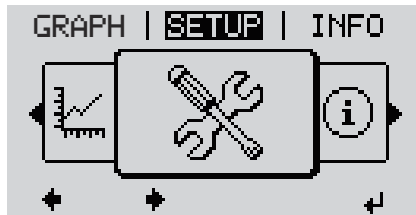

SETUP

(Setup menu)

NOTE!

As a result of software updates, you may find that your device has certain functions that are not described in these Operating Instructions, or vice versa.

Certain illustrations may also differ slightly from the actual controls on your device, but these controls function in exactly the same way.

Navigating the SETUP menu item

Entering the SETUP menu item

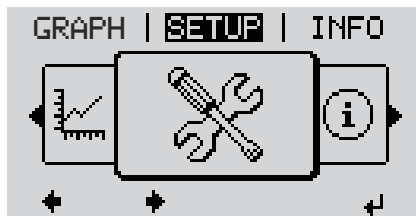

Menu level, "SETUP" selected

- 1 At the menu level, use the "Left" or "Right" keys $\leftarrow \rightarrow$ to select the "SETUP" menu item
- 2 Press the "Enter" \downarrow key

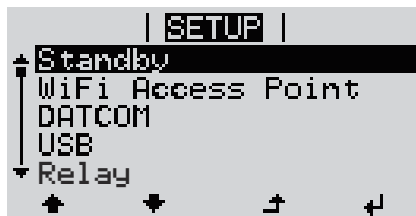

"Standby" entry

The first entry under the SETUP menu item is displayed: "Standby"

Scrolling between the entries



Example: "WiFi Access Point" menu item

- 3 Use the "Up" and "Down" keys \uparrow \downarrow to scroll between the available entries

Exiting an entry

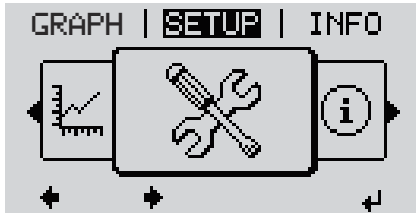

- 4 To exit a menu entry, press the "Back" \leftarrow key

The menu level appears

If no key is pressed for 2 minutes:

- The inverter switches from wherever it is on the menu level back to the "NOW" display mode (exception: "Standby" Setup menu entry),
- The display backlighting goes out.
- The amount of power currently being fed in is displayed.

Setting menu entries, general

- 1 Open the desired menu
- 2 Use the 'Up' or 'Down' keys to select the desired menu item \uparrow \downarrow
- 3 Press "Enter" \leftarrow

The available settings are displayed:

- 4 Use the 'Up' or 'Down' buttons to select the desired setting \uparrow \downarrow
- 5 Press the 'Enter' key to save and apply the setting. \leftarrow

To discard the setting, press the 'Esc' key. \uparrow

The first digit of a value to be set flashes:

- 4 Use the 'Up' or 'Down' keys to select a value for the first digit \uparrow \downarrow
- 5 Press "Enter" \leftarrow

The second digit of the value flashes.

- 6 Repeat steps 4 and 5 until ...

the whole value to be set flashes.

- 7 Press "Enter" \leftarrow
- 8 Repeat steps 4 - 6 as required for units or other values that are to be set until the appropriate unit or the value flashes.
- 9 Press the 'Enter' key to save and apply the changes. \leftarrow

To discard the changes, press the 'Esc' key. \uparrow

The currently selected menu item is displayed.

The currently selected menu item is displayed.

Application example: Setting the time



1 Select "Clock" from the Setup menu
▲▼.

2 Press the "Enter" ↵ key



An overview of the values that can be changed is displayed.

3 Use the "Up" and "Down" keys ▲▼ Select "Set time"

4 Press the "Enter" ↵ key



The current time appears. (HH:MM:SS, 24-hour clock), the "tens" digit for the hour will flash.

5 Use the "Up" and "Down" keys +/- to select a value for the first digit of the code

6 Press the "Enter" ↵ key

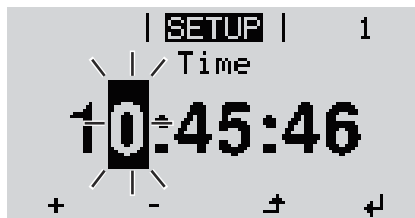

The "units" digit for the hour will flash.

7 Repeat steps 5 and 6 to set the "units" digit for the hour, for the minutes and for the seconds until...



the set time starts flashing.

8 Press the "Enter" ↵ key



The time is applied and the overview of values that can be changed is displayed.

4 Press the "Esc" ⏮ key



The "Clock" item on the Setup menu appears.

The Setup menu items

Standby

Manual activation / deactivation of Standby mode

- No energy is fed into the grid.
- The Startup LED will show steady orange.
- In the display, STANDBY / ENTER are alternately displayed
- In Standby mode, no other menu item at menu level can be accessed or adjusted.
- The automatic switchover into the "NOW" display mode after 2 minutes of keyboard inactivity does not occur.
- Standby mode can only be terminated manually by pressing the "Enter" key.
- Pressing "Enter" at any time will cause energy to resume feeding into the grid, as long as there is no error (state code)

Switching off Standby mode (manually switching off feeding energy into the grid):

- 1 Select the "Standby" item
- 2 Press "Enter" function \leftarrow key

"STANDBY" and "ENTER" appear alternately on the display.
Standby mode is now active.
The Startup LED shows steady orange.

Resuming feeding energy into the grid:

In standby mode, the display alternates between 'STANDBY' and 'ENTER'.

- 1 Press the "Enter" function key to resume feeding energy into the \leftarrow grid

The "Standby" menu item is displayed.
At the same time, the inverter enters the startup phase.
The operating state LED shows steady green when feeding energy into the grid has been resumed.

WiFi Access Point

Activating / deactivating the WiFi Access Point. This is necessary for setting up or adjusting system monitoring using the Datamanager web interface, for example. If no Datamanager is detected by the inverter, [not available] is displayed

Setting range

WiFi Access Point
[stopped]

Activate WiFi AP?

To activate the WiFi Access Point \leftarrow Press the "Enter" key

WiFi Access Point
[active]

The SS-ID (SS) and password (PW) are displayed.

Deactivate WiFi AP?

To deactivate the WiFi Access Point \leftarrow Press the "Enter" key

WiFi Access Point
[not available]

Displayed if there is no system monitoring present on the inverter.

DATCOM

Checking data communications, entering the inverter number, protocol settings

Setting range Status / inverter number / protocol type

Status

Indicates data communication is taking place via Fronius Solar Net or that a data communications error has occurred

Inverter number

Sets the number (= address) of the inverter in a system with several inverters

Setting range 00 - 99 (00 = inverter address 100)

Factory setting 01

IMPORTANT! If a number of inverters are linked together in a data communications system, assign a unique address to each one.

Protocol type

Specifies the communications protocol to be used to transfer the data:

Setting range Solar Net / Interface *

Factory setting Fronius Solar Net

* The protocol type "Interface" only functions when there is no Datamanager card in the inverter. All Fronius Datamanager cards should be removed from the inverter.

USB

Running firmware updates or saving detailed information from the inverter to the USB flash drive

Setting range Safely remove hardware / Software update / Logging interval

Safely remove hardware

To remove a USB flash drive from the USB A socket on the plug-in data communications card without losing any data.

The USB flash drive can be removed:

- If the OK message appears
 - when the "Data transfer" LED stops flashing or comes on steady
-

Software update

To update the inverter firmware using a USB flash drive.

Procedure:

- 1 Download the relevant firmware update file "froxxxxx.upd"
(under <http://www.fronius.com>; xxxxx stands for the version number)

NOTE!

To successfully update the inverter software, the USB flash drive provided for the purpose must not have a hidden partition or any encryption (see chapter "Suitable USB flash drives").

- 2 Save the firmware update file to the highest data level of the USB flash drive
- 3 Open the lid of the data communication area on the inverter
- 4 Plug the USB flash drive containing the firmware update file into the USB socket in the inverter's data communication area
- 5 Select "USB" from the Setup menu, followed by "Software update"
- 6 Press the "Enter" key
- 7 Wait until the version currently installed on the inverter and the new firmware version are displayed for comparison:
 - 1st page: Recerbo software (LCD), key controller software (KEY), country setup version (Set)
 - 2nd page: Power stage set software (PS1/PS2)
- 8 Press the "Enter" function button after each page

The inverter starts copying the data.

"BOOT" and the progress of storing the individual tests expressed in % are displayed until all the data for all the electronic modules has been copied.

Once copying is complete, the inverter updates the electronic modules as required in sequence.

"BOOT", the affected modules and the update progress in % are displayed.

The final step is for the inverter to update the display.

The display remains dark for approx. 1 minute while the monitoring and status LEDs flash.

Once the firmware update is complete, the inverter enters its start-up phase before going on to start feeding energy into the grid. Unplug the USB flash drive using the "Safely remove hardware" function.

When the inverter firmware is updated, any custom settings that were configured in the Setup menu are retained.

Logging interval

Activate / deactivate the USB logging function and specify a logging interval

Unit	Minutes
Setting range	30 min. / 20 min./ 15 min./ 10 min./ 5 min./ No log
Factory setting	30 min.
30 min.	The logging interval is 30 minutes; every 30 minutes new logging data will be saved to the USB flash drive.
20 min.	
15 min.	
10 min.	
5 min.	The logging interval is 5 minutes; every 5 minutes new logging data will be saved to the USB flash drive.
No log	No data is saved

IMPORTANT! In order for the USB logging function to work correctly the time must be set correctly. Setting the time is discussed in the section "Menu items in the Setup menu" - "Clock".

Relay (floating contact switch)

Status codes (state codes), the status of the inverter (e.g. feeding energy into the grid) or Energy Manager functions can be displayed using the floating switch contact (relay).

Setting range Relay mode / Relay test / Switch-on point* / Switch-off point*

* these are only shown if the "E-Manager" function has been activated under "Relay mode".

Relay mode

The following functions can be shown using relay mode:

- Alarm function (Permanent / ALL / GAF)
- Active output (ON / OFF)
- Energy Manager (E-Manager)

Setting range ALL / Permanent / GAF / OFF / ON / E-Manager

Factory setting ALL

Alarm function:

ALL / Permanent: Switching the floating switch contact for permanent and temporary service codes (e.g. brief interruption to energy being fed into the grid, a service code occurs a certain number of times a day - can be adjusted in the "BASIC" menu)

GAF As soon as GAF mode is selected, the relay is switched on. The relay opens as soon as the power stage set registers an error and goes from normally feeding energy into the grid to being in an error state. This means that the relay can be used for fail-safe functions.

Application example

It may be necessary to perform phase compensation when using a single-phase inverter at a multiphase site. If an error occurs on one or several inverters and the connection to the grid is broken, the other inverters must also be disconnected to maintain the phase balance. The "GAF" relay function can be used in conjunction with the Datamanager or an external protection device to recognise or signal that an inverter is not feeding in or is disconnected from the grid and to then disconnect the remaining inverters from the grid using a telecontrol command.

Active output:

ON: The floating NO contact is on all the time the inverter is in operation (as long as the display is not dark or is displaying something).

OFF: The floating NO contact is off.

Energy Manager:

E-Manager: Further details on the "Energy Manager" function may be found in the "Energy Manager" section.

Relay test

Function test to determine whether the floating switch contact switches

Switch-on point (only if "Energy Manager" function is activated)

for setting the effective power limit beyond which the floating switch contact is switched on

Factory setting 1000 W

Setting range Set switch-off point up to the maximum nominal output of the inverter (W or kW)

Switch-off point (only if "Energy Manager" function is activated)

for setting the effective power limit beyond which the floating switch contact is switched off

Factory setting 500

Setting range 0 to the set switch-on point of the inverter (W or kW)

Energy Manager (under Relay menu item)

The "Energy Manager" (E-Manager) function can be used to activate the floating switch contact in such a way that it functions as an actuator. Thus, a consumer that is connected to the floating switch contact can be controlled by specifying a switch-on or switch-off point that depends on the feed-in power (effective power).

The floating switch contact is automatically switched off:

- If the inverter is not feeding any power into the grid
- If the inverter is manually switched to Standby mode
- If the effective power is set to < 10% of the nominal output of the inverter.

To activate the Energy Manager function, select the "E-Manager" item and press the "Enter" key.

When the "Energy Manager" function is running, the "Energy Manager" symbol will appear in the top left corner of the display:

 When the floating NO contact is off (open contact)

 When the floating NC contact is on (closed contact)

To deactivate the Energy Manager function, select a different function (ALL / Permanent / OFF / ON) and press the "Enter" key.

NOTE!

Notes on setting up the switch-on and switch-off points

If the difference between the switch-on and switch-off points is too small, or if there are fluctuations in effective power, the result may be multiple switching cycles.

To avoid switching on and off frequently, the difference between the switch-on and switch-off points should be at least 100 - 200 W.

When choosing the switch-off point, the power consumption of the connected consumer should be taken into account.

When choosing the switch-on point, the weather conditions and anticipated insulation should be taken into account.

Application example

Switch-on point = 2000 W, switch-off point = 1800 W

If the inverter is outputting 2000 W or above, then the floating switch contact on the inverter is switched on.

If the inverter output falls to below 1800 W, the floating switch contact is switched off.

This allows useful applications, such as operating a heat pump or an air-conditioning system using as much self-generated power as possible, to be implemented quickly

Time / Date

Set the time, date, the display format and automatic changeover between summer and winter time

Setting range

Set time / Set date / Time display format / Date display format / Summer/winter time

Set time

Set the time (hh:mm:ss or hh:mm am/pm – depending on the setting for the time display format)

Set date

Set the date (dd.mm.yyyy or mm/dd/yyyy - depending on the setting for the date display format)

Time display format

For specifying the time display format

Setting range	12hrs / 24hrs
Factory setting	Depends on country setup

Date display format

for specifying the date display format

Setting range	mm/dd/yyyy or dd.mm.yy
Factory setting	Depends on country setup

Summer/winter time

Activate/deactivate automatic changeover between summer and winter time

IMPORTANT! Only use the automatic summer/winter time changeover function if the Fronius Solar Net ring does not include any LAN- or WLAN-compatible system components (e.g. Fronius Datalogger Web, Fronius Datamanager or Fronius Hybridmanager).

Setting range	on / off
Factory setting	on

IMPORTANT! The time and date must be set accurately in order for the day and year values and for the day characteristic to be displayed correctly.

Display settings

Setting range	Language / Night mode / Contrast / Illumination
---------------	---

Language

Set language for display

Setting range	English, German, French, Spanish, Italian, Dutch, Czech, Slovakian, Hungarian, Polish, Turkish, Portuguese, Romanian
---------------	--

Night mode

Night mode controls Fronius DATCOM and inverter display operation during the night or when the DC voltage is insufficient

Setting range	AUTO / ON / OFF
Factory setting	OFF

AUTO: Fronius DATCOM mode is always in effect as long as there is a Fronius Datamanager connected in an active and uninterrupted Fronius Solar Net.
The inverter display remains dark during the night, but can be activated by pressing any function button.

ON: Fronius DATCOM mode is always in effect. The inverter supplies 12 V of DC voltage continuously to power the Fronius Solar Net. The display is always active.

IMPORTANT! If Fronius DATCOM night mode is set to ON or AUTO when there are Fronius Solar Net components connected, the inverter's current consumption during the night will increase to around 7 W.

OFF: Fronius DATCOM will not run at night, the inverter therefore does not require any power during the night to supply the Fronius Solar Net with energy.
The inverter display is switched off during the night and the Fronius Datamanager is not available. To nevertheless activate the Fronius Datamanager, switch the inverter off and on again at the mains and press any function button on the inverter display within 90 seconds.

Contrast

Set the contrast on the inverter display

Setting range 0 - 10

Factory setting 5

Since the contrast is temperature-dependent, it may be necessary to adjust the setting under the "Contrast" menu item when the environmental conditions change.

Illumination

Initial setting for inverter display illumination

The "Illumination" menu item only relates to the inverter display backlighting.

Setting range AUTO / ON / OFF

Factory setting AUTO

AUTO: The inverter display backlighting is activated by pressing any key. If no key is pressed for 2 minutes, the display backlighting will go off again.

ON: The inverter display backlighting remains permanently on when the inverter is active.

OFF: The inverter display backlighting is permanently switched off.

ENERGY YIELD

The following settings can be changed/set here:

- Counter deviation / Calibration
- Currency
- Feed-in tariff
- CO2 factor

Setting range Currency / Feed-in tariff

Counter deviation / calibration

Calibrating the counter

Currency

Set the currency

Setting range 3 characters, A-Z

Feed-in tariff

Set the remuneration rate for energy fed into the grid

Setting range 2 digits, 3 decimal places

Factory setting (depends on country setup)

CO2 factor

Setting the CO2 factor of the energy fed into the grid

Fan

To check that the fan is working correctly

Setting range Test fan #1 / Test fan #2 (depending on the device)

- Use the "Up" and "Down" keys to select the desired fan
- Testing of the selected fan is initiated by clicking "Enter".
- The fan will continue to run until the operator exits the menu by pressing "Esc".

IMPORTANT! Nothing will show on the inverter display if the fan is working. The only way to check how the fan is working is by listening and feeling.

The INFO menu item

INFO

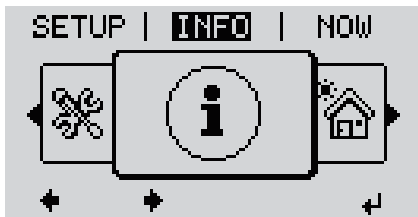

INFO
(Information about the device and the software)

Measured values PSS status Grid status

Measured values

Display range:

PV ins. / Ext. lim. / U PV1 / U PV2 /
GVDPR / Fan #1

PV ins.

Insulation resistance of the PV system (with unearthed solar modules and solar modules with negative pole earthing)

Ext. lim.

External power reduction in per cent e.g. specified by grid operator

U PV1

Current DC voltage on the terminals, even if the inverter is feeding no power into the grid whatsoever (from the 1st MPP tracker)

U PV2

Current DC voltage on the terminals, even if the inverter is feeding no power into the grid whatsoever (from the 2nd MPP tracker)

GVDPR

Grid voltage-dependent power reduction

Fan #1

Percentage of target output for fan

PSS status

The status of the most recent inverter fault can be displayed.

IMPORTANT! Due to the low level of insolation early in the morning and in the evening, the status codes 306 (Power low) and 307 (DC low) are displayed routinely at these times of day. These status codes do not indicate any kind of fault.

- Press the "Enter" key to see the status of the power stage set and the most recent fault
- Use the "Up" and "Down" keys to scroll through the list
- Press the "Back" key to close the status and fault list

Grid status

The five most recent grid faults can be displayed:

- Press the 'Enter' key to see the five most recent grid faults
- Use the "Up" and "Down" keys to scroll through the list
- Press the 'Back' key to close the grid fault display

Device information For displaying the settings that will be of relevance to a power supply company. The values shown will depend on the country setup or the device-specific settings of the inverter.

General:	<p>Device type - the exact name of the inverter</p> <p>fam. - inverter family of the inverter</p> <p>serial number - serial number of the inverter</p>
Country-specific setting:	<p>Setup - specified country setup</p> <p>Version - version of country setup</p> <p>Origin activated - indicates that the normal country-specific setup is activated.</p> <p>Group - group for updating the inverter software</p>
MPP Tracker:	<p>Tracker 1 - indicates the set tracking behaviour (MPP AUTO / MPP USER / FIX)</p> <p>Tracker 2 (only on Fronius Symo except for Fronius Symo 15.0-3 208) - indicates the set tracking behaviour (MPP AUTO / MPP USER / FIX)</p>
Grid monitoring:	<p>GMTi - Grid Monitoring Time - start-up time of the inverter in sec (seconds)</p> <p>GMTr - Grid Monitoring Time reconnect - reconnection time in sec (seconds) after a grid fault</p> <p>ULL - U (voltage) Longtime Limit - voltage limit value in V (volts) for the 10-minute average voltage value</p> <p>LLTrip - Longtime Limit Trip - trip time for ULL monitoring, how fast the inverter should switch off</p>
Grid voltage limits inner limit value:	<p>UImax - upper inner grid voltage in V (volts)</p> <p>TTMax - Trip Time Max - trip time for exceeding the upper inner grid voltage limit value in cyl*</p> <p>UMin - lower inner grid voltage in V (volts)</p> <p>TTMin - Trip Time Min - trip time for falling below the lower inner grid voltage limit value in cyl*</p>
Grid voltage limits outer limit value	<p>UMax - upper outer grid voltage in V (volts)</p> <p>TTMax - Trip Time Max - trip time for exceeding the upper outer grid voltage limit value in cyl*</p> <p>UMin - lower outer grid voltage in V (volts)</p> <p>TTMin - Trip Time Min - trip time for falling below the lower outer grid voltage limit value in cyl*</p>
Grid frequency limits:	<p>FILmax - upper inner grid frequency in Hz (Hertz)</p> <p>FILmin - lower inner grid frequency in Hz (Hertz)</p> <p>FOLmax - upper outer grid frequency in Hz (Hertz)</p> <p>FOLmin - lower outer grid frequency in Hz (Hertz)</p>
Q-mode:	Indicates which reactive power setting is currently active on the inverter (e.g. OFF, Q / P, etc.)
AC power limit including SoftStart indicator and/or AC grid frequency derating:	<p>Max P AC - maximum output power, which can be changed using the "Manual Power Reduction" function</p> <p>GPIS - Gradual Power Incrementation at Startup - indicates (%/sec) whether the SoftStart function is active on the inverter</p> <p>GFDPRe - Grid Frequency Dependent Power Reduction enable limit - indicates the set grid frequency in Hz (Hertz) from when power derating takes place</p> <p>GFDPRe - Grid Frequency Dependent Power Reduction derating gradient - indicates the set grid frequency in %/Hz, how strong power derating is</p>

AC voltage derating: **GVDPRe** - Grid Voltage Depending Power Reduction enable limit - threshold value in V from which voltage-dependent power derating starts
GVDPRe - Grid Voltage Depending Power Reduction derating gradient - derating gradient %/V with which the power is reduced
Message - indicates whether the dispatch of an info message via Fronius Solar Net is active

*cyl = grid periods (cycles); 1 cyl corresponds to 20 ms at 50 Hz or 16.66 ms at 60 Hz

Version

Displays the version and serial numbers of the PC boards in the inverter (e.g. for service purposes)

Display area

Display / Display Software / Integrity Checksum / Memory Card / Memory Card #1 / Power Stage / Power Stage Software / EMI Filter / Power Stage #3 / Power Stage #4

Switching the key lock on and off

General

The inverter has a key lock function.

When the key lock is active, the Setup menu is not accessible, i.e. the setup data cannot be changed accidentally (or maliciously).

The code 12321 has to be entered in order to activate / deactivate the key lock.

Switching the key lock on and off

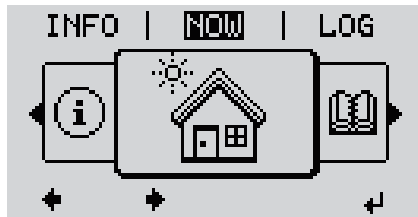

- 1 Press the "Menu" key \uparrow

The menu level appears.

- 2 Press the unassigned "Menu / Esc" key 5 times



"Access Code" is displayed in the "CODE" menu; the first digit starts flashing.

- 3 Enter the code 12321: Use the "Plus" and "Minus" keys $+ -$ to select a value for the first digit of the code

- 4 Press the "Enter" key \leftarrow

The second digit flashes.

- 5 Repeat steps 3 and 4 for the second, third, fourth and fifth digits of the access code until...



the selected code starts flashing.

- 6 Press the "Enter" key \leftarrow

"Setup Menu Lock" is displayed in the "LOCK" menu.

- 7 Use the "Plus" and "Minus" keys $+ -$ to turn the key lock on or off:

ON = key lock is on (the Setup menu is not accessible)

OFF = key lock is off (the Setup menu is accessible)

- 8 Press the "Enter" key \leftarrow



USB Stick as a Data Logger and for Updating Inverter Software

USB flash drive as a datalogger

If a USB flash drive is connected to the USB A socket it can function as a datalogger for an inverter.

At any time, the logging data stored on the USB flash drive can be

- imported into the Fronius Solar.access software using the FLD file that was logged at the same time,
- viewed directly in third-party programs (e.g. Microsoft® Excel) using the CSV file logged at the same time.

Older versions (before Excel 2007) are limited to a maximum of 65,536 rows.

Further information on "Data on a USB flash drive", "Data volume and storage capacity" as well as "Buffer memory" can be found at:



→ <http://www.fronius.com/QR-link/4204260204DE>

Suitable USB flash drives

Due to the variety of USB flash drives available on the market, it cannot be guaranteed that every USB flash drive will be detected by the inverter.

Fronius recommends that only certified, industry-grade USB flash drives are used (look out for the USB-IF logo).

The inverter supports USB flash drives with the following file systems:

- FAT12
- FAT16
- FAT32

Fronius recommends that the USB flash drive employed should only be used for recording logging data or updating the inverter software. The USB flash drives should not contain any other data.

USB symbol on the inverter display, e.g. in display mode "NOW":

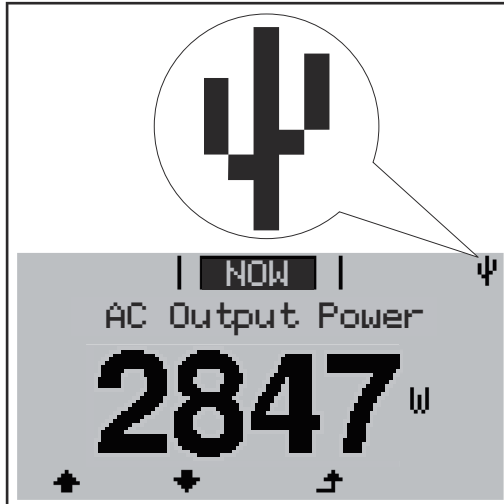

If the inverter detects a USB flash drive, the USB symbol will appear in the top right corner of the display.

When inserting a USB flash drive, check whether the USB symbol is displayed (it may also flash).

IMPORTANT! Please note for outdoor applications that conventional USB flash drives are often only guaranteed to work within a restricted temperature range. For outdoor applications ensure that the USB flash drive also functions, for example, at low temperatures.

USB stick for updating the inverter software

With the help of the USB stick, end customers can also update the inverter software via the USB item on the SETUP menu: the update file is first saved to the USB stick, from where it is then transferred to the inverter. The update file must be saved in the root directory on the USB stick.

Removing the USB flash drive

Safety instruction concerning the removal of a USB flash drive:

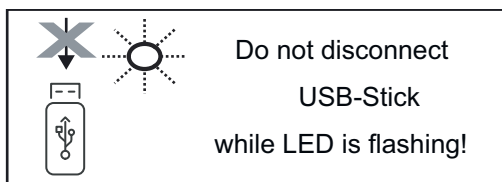

IMPORTANT! To avoid any loss of data, a USB flash drive may only be removed if the following conditions are met:

- Only remove a USB flash drive via the 'Safely remove USB / HW' item on the SETUP menu
- The 'Data transmission' LED has stopped flashing or comes on steady.

The Basic menu

General

The Basic menu is used to set the following parameters, which are important for installing and operating the inverter:

- DC operating mode
- Fixed voltage
- MPPT1 / MPPT2 start voltage
- USB logbook
- Event counter
- Grounding mode / grounding monitoring
- Insulation settings
- TOTAL reset

Access the Basic menu

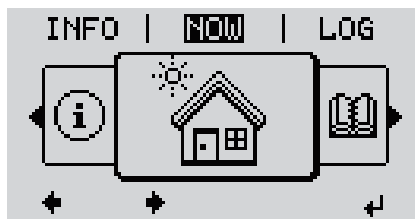

1 Press the "Menu" \uparrow button

The menu level appears.

2 Press the unassigned "Menu / Esc" key 5 times



"Access Code" is displayed in the "CODE" menu; the first digit starts flashing.

3 Enter the code 22742: Use the "Plus" and "Minus" keys $+ -$ to select a value for the first digit of the code

4 Press the "Enter" \leftarrow button

The second digit flashes.

5 Repeat steps 3 and 4 for the second, third, fourth and fifth digits of the access code until...

the selected code starts flashing.

6 Press the "Enter" \leftarrow button

The Basic menu appears.

7 Use the "Plus" and "Minus" keys $+ -$ to select the desired entry

8 Edit the desired menu item by pressing the "Enter" \leftarrow button

9 Press the "Esc" key to exit the Basic menu \uparrow

Menu items in the Basic menu

The Basic menu is used to set the following parameters, which are important for installing and operating the inverter:

MPP Tracker 1 / MPP Tracker 2

- MPP Tracker 2: ON / OFF (only for devices with multiple MPP trackers)
- DC operating mode: MPP AUTO / FIX / MPP USER
 - MPP AUTO: normal operating status; the inverter automatically searches for the ideal operating point
 - FIX: for entering a fixed DC voltage at which the inverter will operate
 - MPP USER: for entering a lower MP voltage above which the inverter will search for its ideal operating point
- Dynamic Peak Manager: ON / OFF
- Fixed voltage: for inputting a fixed voltage (80–800 V)
- MPPT start-up input voltage: for entering the start-up input voltage (80–800 V)

USB log book

Activates or deactivates the function for saving all error messages to a USB flash drive

AUTO / OFF / ON

Input signal

- Ext Sig. / So-Meter / OFF operating mode
Ext Sig. operating mode:
 - **Triggering method:** Warning (warning shown on display) / Ext. Stop (inverter switches off)
 - **Connection type:** N/C (normally closed contact) / N/O (normally open contact)

So meter operating mode – see chapter [Dynamic power reduction by means of inverter](#) on page 15.

- **Grid feed-in limit**
Field for entering the maximum grid feed-in power in W. If this value is exceeded, the inverter regulates down to the set value within the time required by national standards and regulations.
- **Pulses per kWh**
Field for entering the pulses per kWh of the SO meter.

SMS / relay

- Event delay:
for entering the time delay after which an SMS is sent or the relay is to switch
900–86,400 seconds
- Event counter:
for entering the number of events that lead to signalling:
10–255

Isolation setting

- Isolation warning: ON / OFF
- Threshold warning: for entering a threshold that leads to a warning

TOTAL Reset

Under the LOG menu item, this setting resets the max. and min. voltage values and the max. power of feeding in to zero.

Once the values have been reset, this action cannot be undone.

To reset the values to zero, press the 'Enter' key.

'CONFIRM' is displayed.

Press 'Enter' again.

The values are reset and the menu is displayed

Switching off current supply and restarting the inverter

Switch off power to the inverter

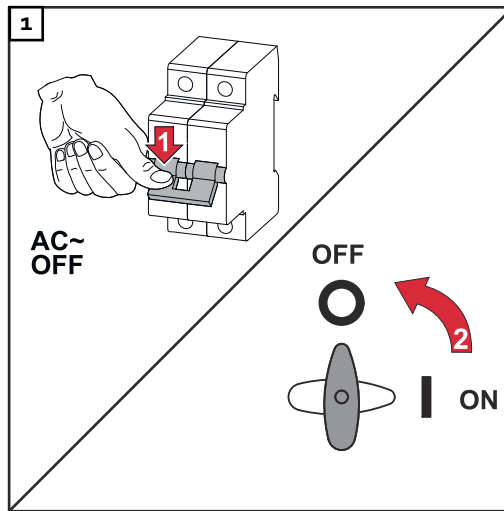

1. Turn off the automatic circuit breaker.
2. Turn the DC disconnect to the "Off" switch position.

To start up the inverter again, follow the steps listed above in reverse order.

Status diagnostics and troubleshooting

Status code display

The inverter performs a system self-diagnosis that automatically detects many faults that may occur and shows them on the display. This means you are promptly made aware of malfunctions in the inverter or the photovoltaic system, or of any installation or operating faults.

If the system self-diagnosis has detected a specific fault, the associated status code will be shown on the display.

IMPORTANT! Status codes may sometimes appear briefly as a result of the inverter's control response. If the inverter then continues working with no sign of any problem, this means that there was no fault.

Total failure of the display

If the display fails to come on some time after sunrise:

- Check the AC voltage ON the inverter connections: the AC voltage must be 230 V (+ 10 % / - 5 %)*.

* The mains voltage tolerance depends on the country setup

Status codes in the e-Manual

The latest status codes can be found in the e-Manual version of these Operating Instructions:

manuals.fronius.com/html/4204102165/#o_t_000000061

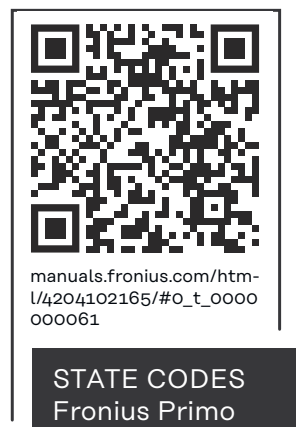

Customer service

IMPORTANT! Contact your Fronius dealer or a Fronius-trained service technician if

- an error appears frequently or all the time
 - an error appears that is not listed in the tables
-

Operation in dusty environments

When operating the inverter in extremely dusty environments: when necessary, clean the cooling elements and fan on the back of the inverter as well as the air intakes at the mounting bracket using clean compressed air.

Technical data

General data and protection devices Fronius Primo 3.0-1 - 8.2-1

Self-consumption at night		0.6 W
Cooling		Controlled forced-air ventilation
Protection class		IP 65
Dimensions h x w x d		628 x 428 x 205 mm
Weight		21.6 kg
Permitted ambient temperature		-40 °C – +55 °C
Permissible humidity		0 - 100%
EMC emission class		B
DC / AC overvoltage category		
Inverter topology		Non-insulated transformerless
Voltage classification	AC	DVC-C
Decisive Voltage Classification (DVC rating)	DC	DVC-C
	Data	DVC-A
Protection devices		
DC isolation measurement		Warning/shutdown ²⁾ at $R_{ISO} < 1 \text{ MOHM}$
Manifestation of DC overload		Operating point shift, power limiter
DC disconnect		Integrated
Active anti-islanding method		Frequency conversion method

Fronius Primo	3.0-1	3.5-1	3.6-1
---------------	-------	-------	-------

Input data

MPP voltage range	200 - 800 V
Max. input voltage at 1000 W/m ² /14 °C in an open circuit	1000 V
Max. input current (MPPT 1 / MPPT 2)	12.0 A
Max. short circuit current of the solar modules (MPPT1 / MPPT2) ⁸⁾	24 / 24 A
Max. inverter backfeed current to the array ³⁾	18 A

Output data

Fronius Primo	3.0-1	3.5-1	3.6-1
Rated power (P_{nom})	3000 W	3500 W	3680 W
Max. output power	3000 W	3500 W	3680 W
Rated apparent power	3000 VA	3500 VA	3680 VA
Nominal grid voltage	1 ~ NPE 220 / 230 / 240 V		
Min. grid voltage	Inverter topology 150 V ¹⁾		
Max. grid voltage	270 V ¹⁾		
Max. output current	13.7 A	16.0 A	16.8 A
Nominal frequency	50 / 60 Hz ¹⁾		
Total harmonic distortion	< 3%		
Power factor (cos phi)	0.85 - 1 ind./cap. ²⁾		
Max. permitted mains impedance Z_{max} at PCC	None		
Current (inrush) ⁵⁾	36 A / 2.2 ms		
Max. output fault current / duration	38 A / 172 ms		

Efficiency

Maximum efficiency	98.0%	98.0%	98.0%
European efficiency	96.1%	96.8%	96.8%

Fronius Primo	4.0-1	4.6-1	5.0-1
----------------------	--------------	--------------	--------------

Input data

MPP voltage range	210 - 800 V	240 - 800 V	240 - 800 V
Max. input voltage at 1000 W/m ² /14 °C in an open circuit	1000 V		
Max. input current (MPPT 1 / MPPT 2)	12.0 A		
Max. short circuit current of the solar modules (MPPT1 / MPPT2) ⁸⁾	24 / 24 A		
Max. inverter backfeed current to the array ³⁾	18 A		

Output data

Rated power (P_{nom})	4000 W	4600 W	5000 W
Max. output power	4000 W	4600 W	5000 W
Rated apparent power	4000 VA	4600 VA	5000 VA
Nominal grid voltage	1 ~ NPE 220 / 230 / 240 V		
Min. grid voltage	150 V ¹⁾		
Max. grid voltage	270 V ¹⁾		
Max. output current	18.3 A	21.1 A	22.9 A

Fronius Primo	4.0-1	4.6-1	5.0-1
Nominal frequency	50 / 60 Hz ¹⁾		
Total harmonic distortion	< 3 %		
Power factor (cos phi)	0.85 - 1 ind./cap. ²⁾		
Max. permitted mains impedance Z_{max} at PCC	None		
Current (inrush) ⁵⁾	36 A / 2.2 ms		
Max. output fault current / duration	38 A / 172 ms		

Efficiency

Maximum efficiency	98.1%	98.1%	98.1%
European efficiency	97.0%	97.0%	97.1%

Fronius Primo	5.0-1 AUS	6.0-1	8.2-1
----------------------	------------------	--------------	--------------

Input data

MPP voltage range	240 - 800 V	240 - 800 V	270 - 800 V
Max. input voltage at 1000 W/m ² /14 °C in an open circuit	1000 V		
Max. input current (MPPT 1 / MPPT 2)	18.0 A		
Max. short circuit current of the solar modules (MPPT1 / MPPT2) ⁸⁾	36 A / 36 A		
Max. inverter backfeed current to the array ³⁾	27,0 A		

Output data

Rated power (P_{nom})	4600 W	6000 W	8200 W
Max. output power	5000 W	6000 W	8200 W
Rated apparent power	5000 VA	6000 VA	8200 VA
Nominal grid voltage	1 ~ NPE 220 / 230 / 240 V		
Min. grid voltage	150 V ¹⁾		
Max. grid voltage	270 V ¹⁾		
Max. output current	22.9 A	27.5 A	37.5 A
Nominal frequency	50 / 60 Hz ¹⁾		
Total harmonic distortion	< 3%		
Power factor (cos phi)	0.85 - 1 ind./cap. ²⁾		
Max. permitted mains impedance Z_{max} at PCC	None		
Current (inrush) ⁵⁾	36 A / 2.2 ms		
Max. output fault current / duration	38 A / 172 ms		

Efficiency

Fronius Primo	5.0-1 AUS	6.0-1	8.2-1
Maximum efficiency	98.1%	98.1%	98.1%
European efficiency	97.1%	97.3%	97.7%

Fronius Primo	5.0-1 SC
----------------------	-----------------

Input data

MPP voltage range	240 - 800 V
Max. input voltage at 1000 W/m ² /14 °C in an open circuit	1000 V
Max. input current (MPPT 1 / MPPT 2)	18.0 A
Max. short circuit current of the solar modules (MPPT1 / MPPT2) ⁸⁾	36 / 36 A
Max. inverter backfeed current to the array ³⁾	27 A

Output data

Rated power (P _{nom})	5000 W
Max. output power	5000 W
Rated apparent power	5000 VA
Nominal grid voltage	1 ~ NPE 220 / 230 / 240 V
Min. grid voltage	150 V ¹⁾
Max. grid voltage	270 V ¹⁾
Max. output current	22.9 A
Nominal frequency	50 / 60 Hz ¹⁾
Total harmonic distortion	< 3%
Power factor (cos phi)	0.85 - 1 ind./cap. ²⁾
Max. permitted mains impedance Z _{max} at PCC	None
Current (inrush) ⁵⁾	36 A / 2.2 ms
Max. output fault current / duration	38 A / 172 ms

Efficiency

Maximum efficiency	98.1%
European efficiency	97.1%

WLAN

WLAN	
Frequency range	2412–2462 MHz

WLAN	
Channels / power used	Channel: 1–11 b,g,n HT20 Channel: 3–9 HT40 <18 dBm
Modulation	802.11b: DSSS (1 Mbps DBPSK, 2 Mbps DQPSK, 5.5/11 Mbps CCK) 802.11g: OFDM (6/9 Mbps BPSK, 12/18 Mbps QPSK, 24/36 Mbps 16-QAM, 48/54 Mbps 64-QAM) 802.11n: OFDM (6.5 BPSK, QPSK, 16-QAM, 64-QAM)

Explanation of footnotes

- 1) The values stated are defaults; the inverter is configured specifically to suit the requirements of the relevant country.
- 2) Depending on the country setup or device-specific settings (ind. = inductive; cap. = capacitive).
- 3) Maximum current from a defective PV module to all other PV modules. From the inverter itself to the PV side of the inverter, it is 0 A.
- 4) Guaranteed by the electrical configuration of the inverter
- 5) Current peak when switching on the inverter
- 6) Specified values are standard values; depending on the requirement and PV power, these values must be adjusted accordingly.
- 7) Specified value is a max. value; exceeding the max. value may negatively affect the function.
- 8) $I_{SC\ PV} = I_{SC\ max} \geq I_{SC}\ (STC) \times 1.25$ according to e.g.: IEC 60364-7-712, NEC 2020, AS/NZS 5033:2021

Integrated DC disconnect

Settings	
Product name	Benedict LS32 E 7798
Rated insulation voltage	1500 V _{DC}
Rated impulse withstand voltage	8 kV
Suitability for insulation	Yes, DC only
Utilisation category and / or PV utilisation category	As per IEC/EN 60947-3 utilisation category DC-PV2
Rated short-time withstand current (I _{cw})	Rated short-time withstand current (I _{cw}): 1000 A for 2 poles; 1700 A for 2 + 2 poles
Rated short-circuit making capacity (I _{cm})	Rated short-time withstand current (I _{cm}): 1000 A for 2 poles; 1700 A for 2 + 2 poles

	Rated operating voltage (U _e) [V d.c.]	Rated operating current (I _e) [A]	I(make) / I(break) [A]	Rated operating current (I _e) [A]	I(make) / I(break) [A]	Rated operating voltage (I _e) [A]	I(make) / I(break) [A]
		1P	1P	2P	2P	2 + 2P	2 + 2P
Rated breaking capacity	≤ 500	14	56	32	128	50	200
	600	8	32	27	108	35	140
	700	3	12	22	88	22	88
	800	3	12	17	68	17	68
	900	2	8	12	48	12	48
	1000	2	8	6	24	6	24

Applicable standards and guidelines

CE mark

The devices comply with all the requisite and relevant standards and guidelines that form part of the relevant EU Directive, and are therefore permitted to display the CE mark.

Circuit to prevent stand-alone operation

The inverter has an approved circuit to prevent stand-alone operation.

Grid failure

The standard measurement and safety procedures integrated into the inverter ensure that in the event of a grid failure, the feed-in of energy is immediately interrupted (e.g. switch-off by the energy supplier or damage to lines).

Warranty terms and conditions, and disposal

Fronius manufacturer's warranty

Detailed, country-specific warranty conditions are available at www.fronius.com/solar/warranty.

To obtain the full warranty period for your newly installed Fronius product, please register at www.solarweb.com.

Disposal

Waste electrical and electronic equipment must be collected separately and recycled in an environmentally responsible manner in accordance with the European Directive and national law. Used equipment must be returned to the distributor or through a local, authorised collection and disposal system. Proper disposal of the old device promotes sustainable recycling of material resources. Ignoring this may lead to potential health/environmental impacts.

Sommaire

Consignes de sécurité.....	57
Généralités.....	57
Conditions environnementales.....	57
Personnel qualifié.....	57
Données relatives aux valeurs des émissions sonores.....	58
Mesures CEM.....	58
Élimination.....	58
Sécurité des données.....	58
Droits d'auteur.....	59
Généralités.....	60
Explication des consignes de sécurité.....	60
Concept d'appareil.....	60
Utilisation conforme à la destination.....	61
Avertissements sur l'appareil.....	61
Communication de données et Fronius Solar Net.....	63
Fronius Solar Net et transfert de données.....	63
Zone de communication de données.....	63
Explication relative à l'interface de courant multifonction.....	65
Fail-Safe.....	66
Description de la DEL « Fronius Solar Net ».....	67
Exemple.....	67
Installation des cartes d'option dans l'onduleur.....	68
Réduction dynamique de la puissance au moyen d'un onduleur.....	68
Surveillance des installations.....	70
Généralités.....	70
Fronius Datamanager 2.0 pendant la nuit ou en cas de tension DC insuffisante.....	70
Première mise en service.....	70
Informations complémentaires concernant le Fronius Datamanager 2.0.....	72
Éléments de commande et voyants.....	73
Éléments de commande et voyants.....	73
Écran.....	74
Le niveau menu.....	75
Activation de l'éclairage de l'écran.....	75
Désactivation automatique de l'éclairage de l'écran/Accès au point de menu « ACTUEL » ...	75
Appeler le niveau de sélection des menus.....	75
Les points de menu ACTUEL, LOG et GRAPHE.....	76
ACTUEL LOG GRAPHE.....	76
Valeurs affichées dans les points de menu ACTUEL et LOG.....	76
Le point de menu SETUP.....	78
Configuration initiale.....	78
SETUP.....	78
Navigation dans le point de menu SETUP.....	78
Configuration des entrées de menu – généralités.....	79
Exemple d'application : réglage de l'heure.....	80
Les entrées du menu Setup.....	82
Veille.....	82
Point d'accès WiFi.....	82
DATCOM.....	83
USB.....	83
Relais (contact de commutation sans potentiel).....	85
Energie-Manager(dans le point de menu Relais).....	86
Heure / Date.....	87
Réglage affichage.....	88
Gain d'énergie.....	90
Ventilateur.....	90
Le point de menu INFO.....	91
INFO.....	91
Valeurs de mesure État EP État du réseau.....	91
Informations sur l'appareil.....	92
Version.....	93

Activer/désactiver le verrouillage des touches	94
Généralités	94
Activer/désactiver le verrouillage des touches	94
Clé USB en tant que Datalogger et pour actualiser le logiciel de l'onduleur.....	95
Clé USB en tant que datalogger	95
Clés USB adaptées	95
Clé USB pour l'actualisation du logiciel de l'onduleur	96
Retrait de la clé USB	96
Le menu Basic	97
Généralités	97
Accéder au menu Basic.....	97
Les entrées du menu Basic.....	97
Mettre l'onduleur hors tension et le rallumer	99
Mettre l'onduleur hors tension	99
Diagnostic d'état et élimination des défauts.....	100
Affichage de messages d'état.....	100
Panne générale de l'écran	100
Messages d'état dans le e-Manual.....	100
Service clientèle	100
Fonctionnement dans des environnements soumis à un fort dégagement de poussières.....	101
Caractéristiques techniques	102
Données générales et dispositifs de protection Fronius Primo 3.0-1 - 8.2-1.....	102
WLAN.....	106
Explication des notes de bas de page.....	106
Sectionneur DC intégré.....	106
Normes et directives appliquées	107
Conditions de garantie et élimination	108
Garantie constructeur Fronius.....	108
Élimination.....	108

Consignes de sécurité

Généralités

Cet appareil est fabriqué selon l'état actuel de la technique et conformément aux règles techniques de sécurité en vigueur. Cependant, en cas d'erreur de manipulation ou de mauvaise utilisation, il existe un risque :

- de blessure et de mort pour l'utilisateur ou des tiers ;
 - de dommages pour l'appareil et les autres biens de l'exploitant.
-

Toutes les personnes concernées par la mise en service, la maintenance et la remise en état de l'appareil doivent :

- posséder les qualifications correspondantes ;
 - connaître le maniement des installations électriques ;
 - lire attentivement et suivre avec précision les prescriptions des présentes instructions de service.
-

Les instructions de service doivent être conservées en permanence sur le lieu d'utilisation de l'appareil. En complément des présentes instructions de service, les règles générales et locales en vigueur concernant la prévention des accidents et la protection de l'environnement doivent être respectées.

Concernant les avertissements de sécurité et de danger présents sur l'appareil, veiller à :

- leur lisibilité permanente ;
 - ne pas les détériorer ;
 - ne pas les retirer ;
 - ne pas les recouvrir, ni coller d'autres autocollants par-dessus, ni les peindre.
-

Les bornes de raccordement peuvent atteindre des températures élevées.

Mettre l'appareil en service uniquement si tous les dispositifs de protection sont entièrement opérationnels. Si les dispositifs de protection ne sont pas entièrement opérationnels, il existe un risque :

- de blessure et de mort pour l'utilisateur ou des tiers ;
 - de dommages pour l'appareil et les autres biens de l'exploitant.
-

Les dispositifs de sécurité dont la fonctionnalité n'est pas totale doivent être remis en état par une entreprise spécialisée agréée avant la mise en marche de l'appareil.

Ne jamais mettre hors circuit ou hors service les dispositifs de protection.

Les emplacements des avertissements de sécurité et de danger présents sur l'appareil se trouvent au chapitre « Généralités » des instructions de service de l'appareil.

Éliminer les pannes qui peuvent menacer la sécurité avant de mettre l'appareil en marche.

Votre sécurité est en jeu !

Conditions environnementales

Le fait de faire fonctionner ou de stocker l'appareil en dehors des limites fixées est considéré comme une utilisation incorrecte. Le fabricant n'est pas responsable des dommages en résultant.

Personnel qualifié

Les informations contenues dans les présentes Instructions de service sont exclusivement destinées au personnel technique qualifié. Une décharge électrique

peut être mortelle. Ne pas effectuer d'opérations autres que celles indiquées dans la documentation. Ceci s'applique même si vous possédez les qualifications correspondantes.

Tous les câbles doivent être solides, intacts, isolés et de capacité suffisante. Faire réparer sans délai les connexions lâches, les câbles endommagés ou sous-dimensionnés par une entreprise spécialisée agréée.

Les travaux de maintenance et de remise en état ne doivent être réalisés que par une entreprise spécialisée agréée.

Les pièces provenant d'autres fournisseurs n'offrent pas de garantie de construction et de fabrication conformes aux exigences de qualité et de sécurité. Utiliser uniquement des pièces de rechange d'origine.

Ne réaliser aucune modification, installation ou transformation sur l'appareil sans autorisation du fabricant.

Remplacer immédiatement les composants endommagés ou les faire remplacer.

Données relatives aux valeurs des émissions sonores

L'étage maximal de puissance sonore de l'onduleur est < 65 dB (A) (réf. 1 pW) en fonctionnement à pleine charge, conf. à la norme IEC 62109-1:2010.

Grâce à une régulation électronique de la température, le bruit du refroidissement de l'appareil est maintenu aussi faible que possible et dépend de la puissance transformée, de la température ambiante, du niveau de propreté de l'appareil, etc.

Une valeur d'émission rapportée au poste de travail ne peut être indiquée pour cet appareil, car le niveau de pression acoustique est fortement dépendant de la situation de montage, de la qualité du réseau, des cloisons environnantes et des caractéristiques générales du local.

Mesures CEM

Dans certains cas, des influences peuvent se manifester dans la zone d'application prévue malgré le respect des valeurs limites d'émissions normalisées (p. ex. en présence d'appareils sensibles sur le site d'installation ou lorsque ce dernier est situé à proximité de récepteurs radio ou TV). L'exploitant est alors tenu de prendre des mesures pour éliminer les dysfonctionnements.

Élimination

Conformément à la directive européenne 2012/19/UE relative aux déchets d'équipements électriques et électroniques et sa transposition dans le droit national, les appareils électriques usagés doivent être collectés de manière séparée et faire l'objet d'un recyclage conforme à la protection de l'environnement. Veuillez à rapporter votre appareil usagé auprès de votre revendeur ou renseignez-vous sur l'existence d'un système de collecte et d'élimination local autorisé. Le non-respect de cette directive européenne peut avoir des conséquences pour l'environnement et pour la santé !

Sécurité des données

L'utilisateur est responsable de la sécurité des données pour :

- la sécurité des données liées à des modifications des réglages d'usine,
- l'enregistrement et la conservation des réglages personnels.

Droits d'auteur

Les droits de reproduction des présentes Instructions de service sont réservés au fabricant.

Les textes et les illustrations correspondent à l'état technique au moment de l'impression, sous réserve de modifications.

Nous vous remercions de nous faire part de vos suggestions d'amélioration et de nous signaler d'éventuelles incohérences dans les Instructions de service.

Généralités

Explication des consignes de sécurité

AVERTISSEMENT!

Signale une situation potentiellement dangereuse.

- ▶ Si elle n'est pas évitée, elle peut entraîner des blessures graves et mortelles.

ATTENTION!

Signale une situation susceptible de provoquer des dommages.

- ▶ Si elle n'est pas évitée, elle peut entraîner des blessures légères ou minimales, ainsi que des dommages matériels.

REMARQUE!

Signale la possibilité de mauvais résultats de travail et de dommages sur l'équipement.

Soyez extrêmement attentif lorsque vous voyez l'un des symboles illustrés dans le chapitre « Consignes de sécurité ».

Concept d'appareil

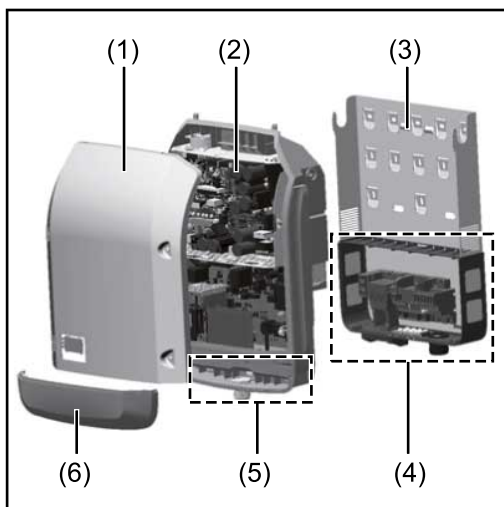

Structure de l'appareil :

- (1) Couvercle du boîtier
- (2) Onduleur
- (3) Support de montage
- (4) Zone de raccordement avec interrupteur principal DC
- (5) Zone de communication de données
- (6) Capot de la zone de communication de données

L'onduleur transforme le courant continu généré par les modules solaires en courant alternatif. Ce courant alternatif, synchrone avec la tension du secteur, est injecté dans le réseau électrique public.

L'onduleur a été exclusivement conçu pour être utilisé avec des installations photovoltaïques couplées au réseau, une production de courant indépendante du réseau électrique public n'est donc pas possible.

L'onduleur surveille automatiquement le réseau électrique public. En cas de conditions de réseau anormales (par ex. coupure de courant, interruption, etc.), l'onduleur arrête immédiatement son fonctionnement et interrompt l'injection de courant dans le réseau électrique.

La surveillance du réseau est basée sur la surveillance de la tension, de la fréquence et des conditions d'ilotage.

L'onduleur fonctionne de manière totalement automatique. Dès que les modules solaires fournissent suffisamment d'énergie après le lever du soleil, la surveil-

lance du réseau par l'onduleur commence. Lorsque le rayonnement solaire est suffisant, l'onduleur entame le mode d'injection dans le réseau. L'onduleur fonctionne alors de façon à extraire le maximum de puissance possible des modules solaires.

Dès que l'apport en énergie n'est plus suffisant pour permettre l'injection de courant dans le réseau, l'onduleur déconnecte complètement l'électronique de puissance et interrompt le fonctionnement. Tous les réglages et toutes les données enregistrées sont mémorisés.

Lorsque la température de l'onduleur est trop élevée, celui-ci s'autoprotège en réduisant automatiquement la puissance de sortie actuelle.

Une température d'onduleur trop importante peut être due à une température ambiante élevée ou à une évacuation de l'air chaud insuffisante (par ex. en cas d'installation dans une armoire de commande sans évacuation de l'air chaud adaptée).

Utilisation conforme à la destination

L'onduleur est exclusivement destiné à transformer le courant continu des modules solaires en courant alternatif et à injecter ce dernier dans le réseau électrique public.

Est considérée comme non conforme :

- toute autre utilisation ou toute utilisation allant au-delà de la destination ;
- toute transformation apportée à l'onduleur qui n'est pas expressément recommandée par Fronius ;
- l'installation de composants qui ne sont pas expressément recommandés ou distribués par Fronius.

Le fabricant n'assume aucune responsabilité pour les dommages consécutifs. Toute prétention à garantie devient caduque.

Font également partie de l'emploi conforme :

- la lecture intégrale et le respect de toutes les indications ainsi que de tous les avertissements de sécurité et de danger fournis dans les instructions de service et les instructions d'installation ;
- le respect des travaux de maintenance ;
- le montage selon les instructions d'installation.

Lors de la conception d'une installation photovoltaïque, veiller à ce que les composants soient exploités exclusivement dans leur domaine d'utilisation autorisé.

Toutes les mesures recommandées par le fabricant destinées au maintien durable des propriétés du module solaire doivent être respectées.

Respecter les directives fournies par le distributeur d'électricité pour l'injection dans le réseau et les méthodes de connexion.

Avertissements sur l'appareil

Des avertissements et symboles de sécurité sont placés sur et dans l'onduleur. Ces avertissements et symboles de sécurité ne doivent être ni retirés, ni recouverts. Ils permettent de prévenir les erreurs de manipulation pouvant être à l'origine de graves dommages corporels et matériels.



Symboles de sécurité :



Risque de dommages corporels et matériels graves suite à une erreur de manipulation.



N'utiliser les fonctions décrites qu'après avoir lu et compris l'intégralité des documents suivants :

- les présentes instructions de service ;
- toutes les instructions de service des composants périphériques de l'installation photovoltaïque, en particulier les consignes de sécurité.



Tension électrique dangereuse.



Attendre l'expiration de la durée de décharge des condensateurs !

Symboles sur la plaque signalétique :



Marquage CE – confirme la conformité aux directives et règlements européens applicables.



Marquage DEEE – les déchets d'équipements électriques et électroniques doivent être collectés séparément et recyclés dans le respect de l'environnement, conformément à la directive européenne et à la législation nationale.



Marquage RCM – conforme aux exigences australiennes et néo-zélandaises.



Marquage CMIM – conforme aux exigences d'IMANOR (Institut Marocain de Normalisation) concernant les règles d'importation et la conformité aux normes marocaines.

Texte des avertissements :

AVERTISSEMENT !

Une décharge électrique peut être mortelle. Avant d'ouvrir l'appareil, veiller à ce que le côté entrée et le côté sortie soient hors tension. Attendre l'expiration de la durée de décharge des condensateurs (5 minutes).

Communication de données et Fronius Solar Net

Fronius Solar Net et transfert de données

Fronius Solar Net a été développé par Fronius pour une utilisation individuelle des extensions de système. Fronius Solar Net est un réseau de données permettant de relier plusieurs onduleurs aux extensions de système.

Fronius Solar Net est un système de bus à topologie en anneau. Pour que un ou plusieurs onduleurs reliés dans le Fronius Solar Net puissent communiquer avec une extension de système, un câble adapté suffit.

Pour définir chaque onduleur de manière univoque dans Fronius Solar Net, il faut également leur affecter un numéro individuel. Procéder à l'attribution des numéros individuels conformément à la section **Le point de menu SETUP**.

Diverses extensions de système sont automatiquement reconnues par Fronius Solar Net.

Pour différencier plusieurs extensions de système identiques, il est nécessaire de leur attribuer un numéro individuel.

Des informations détaillées sur les différentes extensions de système figurent dans les instructions de service correspondantes et sur le site Internet <http://www.fronius.com>.

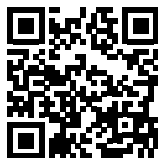

→ <http://www.fronius.com/QR-link/4204101938>

Zone de communication de données

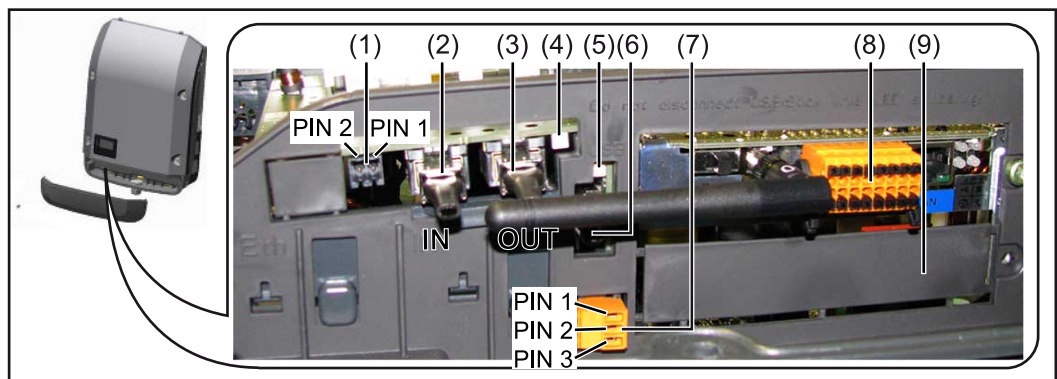

Selon le modèle, l'onduleur peut être équipé de la carte enfichable Fronius Datamanager (8).

Pos.	Désignation
(1)	<p>Interface de courant multifonction commutable. Pour une explication plus détaillée, voir la section suivante Explication relative à l'interface de courant multifonction.</p> <p>Pour le raccordement à l'interface de courant multifonction, utiliser la contre-fiche à 2 pôles fournie avec l'onduleur.</p>
(2) / (3)	<p>Connecteur Fronius Solar Net/Interface Protocol IN Connecteur Fronius Solar Net/Interface Protocol OUT Entrée et sortie« Fronius Solar Net »/Interface Protocol pour la connexion avec d'autres composants DATCOM (par ex. onduleur, Fronius Sensor Box, etc.)</p> <p>Lors de la mise en réseau de plusieurs composants DATCOM, un obturateur de port libre doit être enfoncé sur chaque connecteur IN ou OUT libre d'un composant DATCOM. Deux prises de raccordement sont incluses dans la livraison des onduleurs équipés de la carte enfichable Fronius Datamanager.</p>
(4)	<p>LED « Fronius Solar Net » indique si l'alimentation Fronius Solar Net est disponible</p>
(5)	<p>LED « Transfert de données » clignote lors de l'accès à la clé USB. Pendant ce laps de temps, la clé USB ne doit pas être retirée.</p>
(6)	<p>Connecteur USB A pour le raccordement d'une clé USB de taille maximale 65 x 30 mm (2.6 x 2.1 in.).</p> <p>La clé USB peut jouer le rôle de datalogger pour l'onduleur auquel elle est connectée. La clé USB n'est pas comprise dans la livraison de l'onduleur.</p>
(7)	<p>Contact commutable sans potentiel (relais) avec contre-fiche</p> <p>max. 250 V AC/4 A AC max. 30 V DC/1 A DC max. 1,5 mm² (AWG 16) de section de câble</p> <p>Broche 1 = contact à fermeture (Normally Open) Broche 2 = racine (Common) Broche 3 = contact à ouverture (Normally Closed)</p> <p>Pour une explication plus détaillée, voir la section Les entrées du menu Setup. Pour le raccordement au contact de commutation sans potentiel, utiliser la contre-fiche fournie avec l'onduleur.</p>
(8)	<p>Fronius Datamanager 2.0 avec antenne WLAN ou cache pour compartiment de cartes d'option</p> <p>Remarque : Le Fronius Datamanager 2.0 n'est disponible qu'en option.</p>
(9)	<p>Cache pour compartiment de cartes d'option</p>

Explication relative à l'interface de courant multifonction

Plusieurs variantes de raccordement peuvent être connectées à l'interface de courant multifonction. Cependant, elles ne peuvent pas fonctionner simultanément. Par exemple, si un compteur SO a été raccordé à l'interface de courant multifonction, aucune borne à signaux pour protection contre la surtension ne peut être raccordée (et inversement).

Broche 1 = entrée de mesure : max. 20 mA, résistance de mesure (charge) 100 Ohm

Broche 2 = courant de court-circuit max. 15 mA, tension à vide max. 16 V DC ou GND

Variante de raccordement 1 : Borne à signaux pour protection contre la surtension

L'option DC SPD (protection contre la surtension) déclenche l'affichage d'un avertissement ou d'une erreur sur l'écran, selon le réglage dans le menu Basic (sous-menu Entrée de signal). Vous trouverez des informations plus détaillées concernant l'option DC SPD dans les Instructions d'installation.

Variante de raccordement 2 : Compteur SO

Un compteur pour la saisie de l'autoconsommation par SO peut être directement raccordé à l'onduleur. Ce compteur SO peut être placé au niveau du point d'injection ou dans le secteur de consommation.

IMPORTANT ! Le raccordement d'un compteur SO sur l'onduleur peut nécessiter une mise à jour du micrologiciel de l'onduleur.

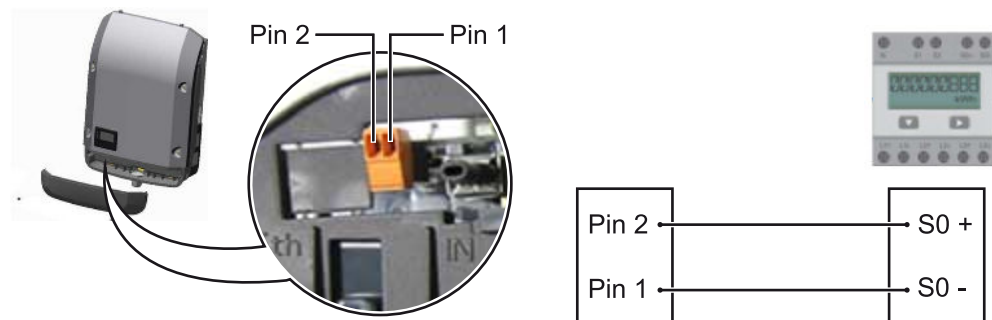

Le compteur SO doit être conforme à la norme CEI62053-31 classe B.

Taux d'impulsion max. recommandé du compteur SO :

Puissance PV kWc [kW]	Taux d'impulsion max. par kWc
30	1 000
20	2 000
10	5 000
≤ 5,5	10 000

Ce compteur permet d'effectuer une réduction dynamique de la puissance de deux manières :

- **Réduction dynamique de la puissance au moyen d'un onduleur**
Pour plus d'informations, voir le chapitre [Réduction dynamique de la puissance au moyen d'un onduleur](#) à la page 68
- **Réduction dynamique de la puissance au moyen de Fronius Datamanager 2.0**
pour plus d'informations, voir : manuals.fronius.com/html/4204260191/#0_m_0000017472

Fail-Safe

Dans le circuit Fronius Solar Net (interconnexion de plusieurs onduleurs), la fonction Fail-Safe empêche une alimentation non autorisée des onduleurs reliés pendant la phase de démarrage ou pendant le fonctionnement. À cet effet, un signal est transmis aux onduleurs secondaires (appareils Lite) par l'onduleur primaire avec Datamanager intégré.

La fonction est activée dès qu'une panne du Datamanager ou une interruption de la connexion Fronius Solar Net se produit. Dans ce cas, le signal n'est pas transmis aux onduleurs secondaires. Tous les appareils s'éteignent avec l'état 710.

Les conditions suivantes doivent être remplies pour permettre le bon fonctionnement de Fail-Safe :

- Pour tous les onduleurs du circuit Fronius Solar Net, le mode **Fail-Safe** doit être réglé sur **Permanent** et **Fail-Safe Behaviour** sur **Disconnect**.
- L'onduleur avec le Datamanager doit se trouver au dernier emplacement de la conduite circulaire.

Câblage conforme

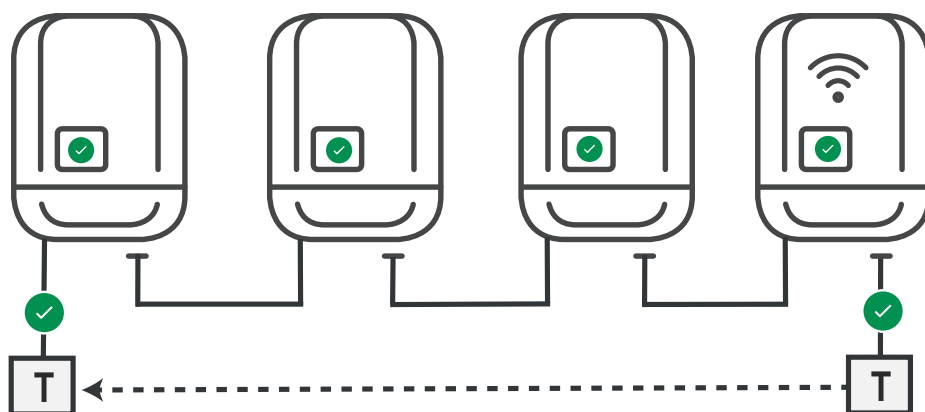

Fonctionnement en cas d'erreur

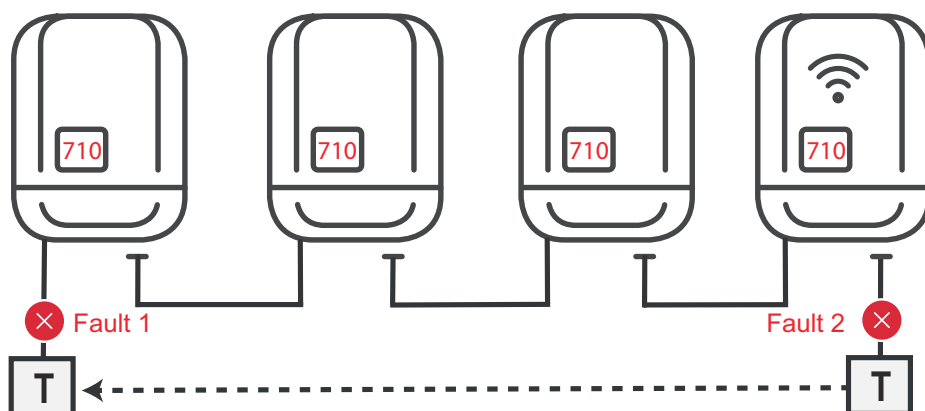

Des erreurs se produisent au début et à la fin du circuit Fronius Solar Net, l'onduleur primaire arrête l'envoi du signal, l'onduleur secondaire s'éteint avec l'état 710.

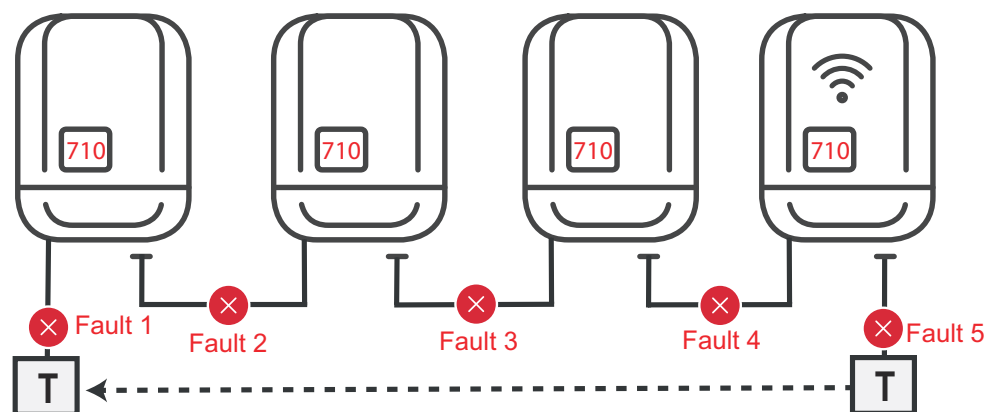

Des erreurs se produisent au début et à la fin du circuit Fronius Solar Net ou entre les onduleurs reliés, l'onduleur primaire arrête l'envoi du signal, l'onduleur secondaire s'éteint avec l'état 710.

Description de la DEL « Fronius Solar Net »

La DEL « Fronius Solar Net » est allumée :

l'alimentation électrique pour la communication de données au sein du Fronius Solar Net/Interface Protocol fonctionne correctement.

La DEL « Fronius Solar Net » clignote brièvement toutes les 5 secondes :

erreur dans la communication de données dans le Fronius Solar Net

- Surintensité (flux de courant > 3 A, par ex. en raison d'un court-circuit dans le circuit Fronius Solar Net)
- Sous-tension (pas de court-circuit, tension dans le Fronius Solar Net < 6,5 V, par ex. en raison d'un nombre de composants DATCOM trop important dans le Fronius Solar Net et d'une alimentation électrique insuffisante)

Dans ce cas, une alimentation électrique supplémentaire pour les composants DATCOM Fronius à l'aide d'un bloc d'alimentation externe (43,0001,1194) est nécessaire sur l'un des composants DATCOM Fronius.

Pour détecter une sous-tension existante, vérifier, le cas échéant, la présence d'éventuelles erreurs sur d'autres composants DATCOM Fronius.

Après une déconnexion suite à une surintensité ou une sous-tension, l'onduleur essaie toutes les 5 secondes de rétablir l'alimentation électrique dans Fronius Solar Net, tant que l'erreur perdure.

Lorsque l'erreur est éliminée, Fronius Solar Net est à nouveau alimenté en courant dans les 5 secondes.

Exemple

Enregistrement et archivage des données relatives à l'onduleur et au capteur à l'aide du Fronius Datamanager et de la Fronius Sensor Box :

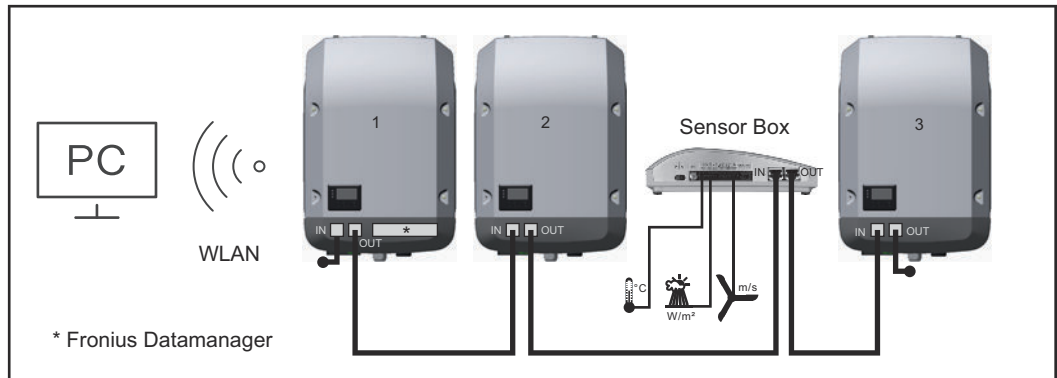

Réseau de données avec 3 onduleurs et une Fronius Sensor Box :

- onduleur 1 avec Fronius Datamanager
- onduleurs 2 et 3 sans Fronius Datamanager !

● = obturateur de port libre

La communication externe (Fronius Solar Net) s'effectue sur l'onduleur via la zone de communication de données. La zone de communication de données comprend deux interfaces RS 422 jouant un rôle d'entrée et de sortie. La liaison est réalisée au moyen de connecteurs RJ45.

IMPORTANT ! Puisque le Fronius Datamanager fonctionne comme un Datalogger, aucun autre Datalogger ne doit être présent dans le circuit Fronius Solar Net.

Un seul Fronius Datamanager par circuit Fronius Solar Net !

Démonter tous les autres Fronius Datamanager et obturer le compartiment pour cartes d'option libre au moyen du cache disponible en option auprès de Fronius (42,0405,2020) ou utiliser un onduleur sans Fronius Datamanager (version light).

Installation des cartes d'option dans l'onduleur

Plus d'informations sur l'installation de cartes d'option (par ex. : Datamanager) dans l'onduleur et le raccordement des câbles de communication de données dans les Instructions d'installation.

Réduction dynamique de la puissance au moyen d'un onduleur

Les entreprises du secteur de l'électricité ou l'opérateur réseau peuvent définir des limites d'injection pour un onduleur. La réduction dynamique de la puissance tient compte de l'autoconsommation du foyer avant que la puissance de l'onduleur ne soit réduite.

Un compteur déterminant l'autoconsommation par SO peut être directement raccordé à l'onduleur - voir le chapitre [Explication relative à l'interface de courant multifonction](#) à la page [65](#)

Une limite d'injection peut être réglée dans le menu Basic sous Entrée signal - SO Meter - voir chapitre [Les entrées du menu Basic](#) à la page [97](#).

Possibilités de réglage du SO Meter :

- **Limite d'injection dans le réseau**
Champ permettant de saisir la puissance maximale d'injection dans le réseau en W. Si cette valeur est dépassée, l'onduleur réduit la puissance à la valeur réglée dans le temps requis par les normes et dispositions nationales.
- **Impulsions par kWh**
Champ permettant de saisir les impulsions par kWh du compteur SO.

L'option zéro injection peut être utilisée avec cette configuration.

En cas d'utilisation du compteur SO et de réduction de la puissance au moyen d'un onduleur, le compteur SO doit être installé dans le secteur de consommation.

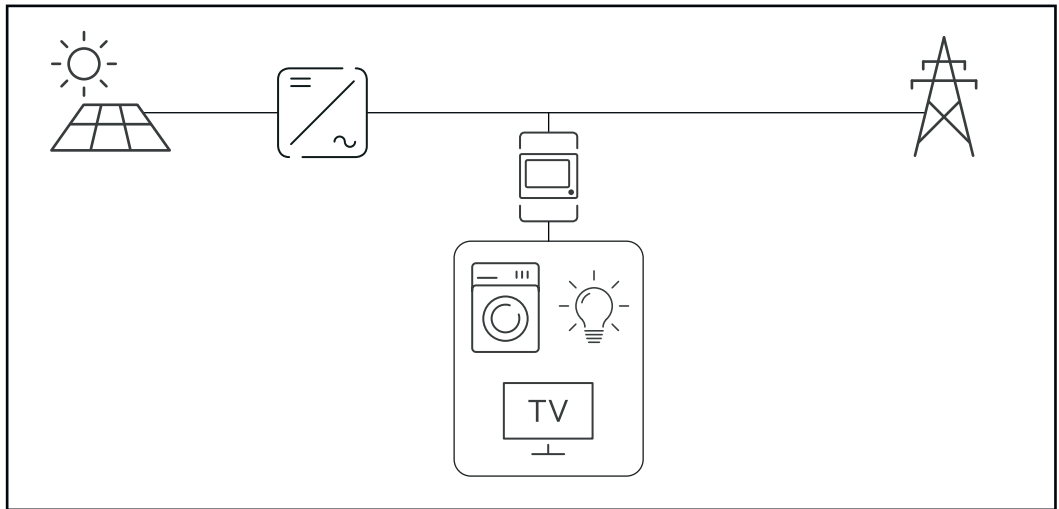

Compteur SO dans le secteur de consommation

Si une réduction dynamique de la puissance est configurée ultérieurement au moyen de Fronius Datamanager 2.0 (interface utilisateur de l'onduleur - menu Éditeur Fournisseur d'électricité - Réduction dynamique de la puissance), la réduction dynamique de la puissance doit être désactivée au moyen d'un onduleur (écran de l'onduleur- menu Basic - Entrée de signal - SO Meter).

Surveillance des installations

Généralités

L'onduleur est équipé par défaut d'une surveillance des installations Fronius Datamanager 2.0 compatible WLAN.

La surveillance des installations comprend les fonctions suivantes :

- page Web dédiée avec affichage des données actuelles et des diverses possibilités de réglage ;
- possibilité de connexion à Fronius Solar.web via WLAN ou LAN ;
- envoi automatique de messages de service par SMS ou e-mail en cas d'erreur ;
- commande possible de l'onduleur par l'indication de valeurs limites de puissance et de durées de service minimales, maximales ou théoriques ;
- commande de l'onduleur via Modbus (TCP/RTU) ;
- définition de priorités de commande ;
- commande de l'onduleur via un compteur raccordé (Fronius Smart Meter) ;
- commande de l'onduleur via un récepteur de signal pour télécommande centralisée (par ex. indication de puissance réactive ou de puissance effective) ;
- réduction dynamique de la puissance avec prise en compte de l'auto-consommation.

Pour plus d'informations sur le Fronius Datamanager 2.0, consulter en ligne les Instructions de service correspondantes.

Fronius Datamanager 2.0 pendant la nuit ou en cas de tension DC insuffisante

Le paramètre « Mode nuit » de l'entrée de menu Setup Réglage affichage est réglé par défaut sur « OFF ».

Par conséquent, le Fronius Datamanager 2.0 n'est pas accessible durant la nuit ou en cas de tension DC insuffisante.

Pour activer le Fronius Datamanager 2.0, éteindre puis redémarrer l'onduleur côté AC et appuyer dans un délai de 90 secondes sur n'importe quelle touche de fonction sur l'écran de l'onduleur.

Voir également le chapitre « Les entrées du menu Setup », « Réglage affichage » (Mode Nuit).

Première mise en service

Pour la première mise en service du Fronius Datamanager 2.0 :

- une carte enfichable Fronius Datamanager 2.0 doit être intégrée dans l'onduleur,
ou
- une Fronius Datamanager Box 2.0 doit se trouver dans le circuit Fronius Solar Net.

IMPORTANT ! Pour l'établissement de la connexion avec le Fronius Datamanager 2.0, « Obtenir une adresse IP automatiquement (DHCP) » doit être activé sur le terminal correspondant (par ex. ordinateur portable, tablette, etc.).

REMARQUE!

S'il n'y a qu'un seul onduleur dans l'installation photovoltaïque, les étapes de travail 1 et 2 peuvent être ignorées.

Dans ce cas, la première mise en service a lieu à l'étape de travail 3.

1 Câbler l'onduleur avec le Fronius Datamanager 2.0 ou la Fronius Datamanager Box 2.0 dans Fronius Solar Net

2 Lors de la mise en réseau de plusieurs onduleurs dans Fronius Solar Net :

Positionner correctement le commutateur Maître / Esclave Fronius Solar Net sur la carte enfichable ou la Box Fronius Datamanager 2.0

- un onduleur avec Fronius Datamanager 2.0 = Maître ;
- tous les autres onduleurs avec Fronius Datamanager 2.0 = Esclave (les LED des cartes enfichables et des Box Fronius Datamanager 2.0 sont éteintes).

3 Basculer l'appareil en mode de service

- Activer le point d'accès WLAN via le menu Setup de l'onduleur



L'onduleur établit le point d'accès WLAN. Le point d'accès WLAN reste ouvert pendant 1 heure. Le commutateur IP sur le Fronius Datamanager 2.0 peut rester en position de commutation B avec l'activation du point d'accès WLAN.

Installation avec un navigateur Internet

4 Connecter le terminal au point d'accès WLAN

SSID = FRONIUS_240.xxxxx (5-8 chiffres)

- Rechercher un réseau portant le nom « FRONIUS_240.xxxxx » ;
- Établir la connexion à ce réseau ;
- Saisir le mot de passe à l'écran de l'onduleur

(ou connecter le terminal et l'onduleur au moyen d'un câble Ethernet).

5 Dans le navigateur, saisir :

http://datamanager

ou

192.168.250.181 (adresse IP pour la connexion WLAN)

oder

169.254.0.180 (adresse IP pour la connexion LAN)

La page d'accueil de l'assistant de mise en service s'affiche.



L'assistant technique est destiné à l'installateur et contient des paramètres normalisés. L'exécution de l'assistant technique est facultative.
Si l'assistant technique est exécuté, le mot de passe de service doit être absolument noté. Ce mot de passe de service est nécessaire pour la configuration du point de menu Éditeur fournisseur.
Si l'assistant technique n'est pas exécuté, aucune consigne n'est paramétrée pour la réduction de puissance.

L'exécution de l'assistant Fronius Solar.web est obligatoire !

6 Exécuter l'assistant technique Solar.web et suivre les instructions.

La page d'accueil Fronius Solar.web s'affiche.

ou

La page Internet du Fronius Datamanager 2.0 s'affiche.

7 En cas de besoin, exécuter l'assistant technique et suivre les instructions

**Informations
complémentaires
concernant le Fronius
Datamanager
2.0**

Plus d'informations concernant le Fronius Datamanager 2.0 et d'autres options de mise en service sous :

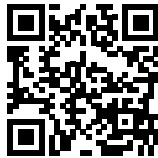

→ <http://www.fronius.com/QR-link/4204260191FR>

Éléments de commande et voyants

Éléments de commande et voyants

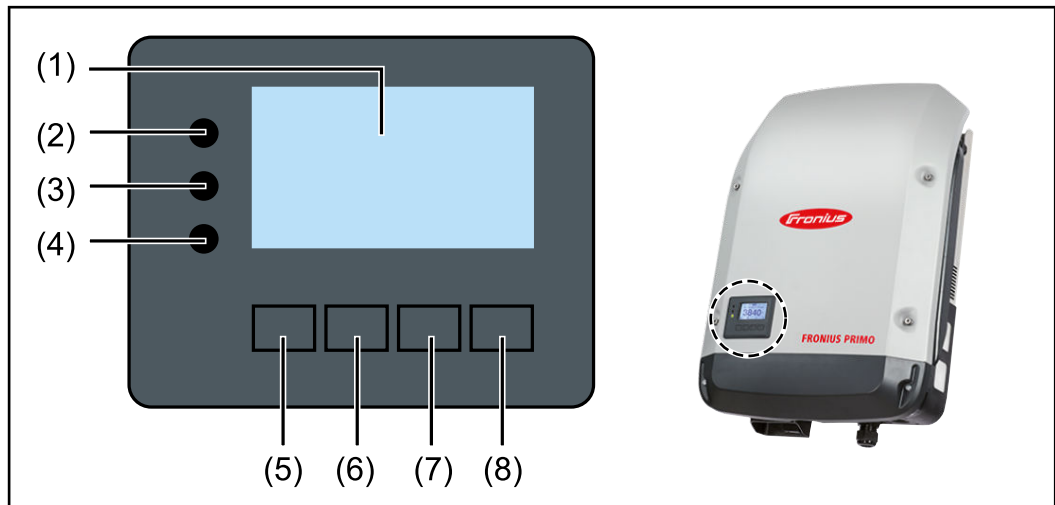

Pos.	Description
------	-------------

- | | |
|-----|---|
| (1) | Écran pour l'affichage des valeurs, paramètres et menus |
|-----|---|

LED de contrôle et d'état

- | | |
|-----|--|
| (2) | LED d'état général (rouge) allumée, <ul style="list-style-type: none">- si un message d'état est affiché à l'écran- en cas d'interruption du mode d'injection dans le réseau- durant le traitement de l'erreur (l'onduleur attend une validation ou l'élimination d'une erreur survenue) |
| (3) | LED de démarrage (orange) allumée lorsque <ul style="list-style-type: none">- l'onduleur est en phase automatique de démarrage ou d'auto-contrôle (dès que les modules solaires délivrent une puissance suffisante après le lever du soleil)- l'onduleur a été mis en mode Veille dans le menu Setup (= déconnexion manuelle du mode d'injection dans le réseau)- le logiciel de l'onduleur est mis à jour |
| (4) | LED d'état de fonctionnement (verte) allumée, <ul style="list-style-type: none">- lorsque l'installation photovoltaïque fonctionne correctement à l'issue de la phase automatique de démarrage de l'onduleur- aussi longtemps que le mode d'injection dans le réseau est en cours |

Touches de fonction - fonctions différentes selon le choix :

- | | |
|-----|---|
| (5) | Touche « vers la gauche/vers le haut » pour la navigation vers la gauche et vers le haut |
| (6) | Touche « vers le bas / vers la droite » pour la navigation vers le bas et vers la droite |
| (7) | Touche « Menu/Echap » pour passer au niveau de sélection des menus pour quitter le menu Setup |
| (8) | Touche « Entrée » pour confirmer une sélection |

Les touches sont capacitives, le contact avec de l'eau peut altérer leur fonctionnement. Pour un fonctionnement optimal des touches, les essuyer avec un tissu sec.

Écran

L'alimentation de l'écran est assurée par la tension du secteur AC. Selon la configuration dans le menu Setup, l'écran peut être disponible pendant toute la journée. (pour le mode nuit, voir la section [Réglage affichage](#))

IMPORTANT ! L'écran de l'onduleur n'est pas un appareil de mesure étalonné.

Un faible écart par rapport au compteur d'énergie du fournisseur d'électricité est conditionné par le système. Le décompte exact des données avec le fournisseur d'électricité nécessite donc un compteur étalonné.

ACTUEL	Point de menu
Puissance de sortie	Explication des paramètres
2587 W	Affichage des valeurs et unités ainsi que des codes d'état
⬆ ⬇ ⬆	Affectation des touches de fonction

Zones d'affichage sur l'écran, mode d'affichage

CONFIG 01	Energy Manager (**) Symbole d'enregistrement N° onduleur Conn. USB (***)
⬆ ⬇ ⬆	Point de menu
Répos	Entrées de menu précédentes
WiFi Access Point	Entrée de menu actuellement sélectionnée
DATCOM	Entrées de menu suivantes
USB	
Rele	
(*) ⬆ ⬇ ⬆	Affectation des touches de fonction

Zones d'affichage sur l'écran, mode Setup

- (*) Barre de défilement
- (**) Symbole Energie-Manager (Gestion énergie)
s'affiche lorsque la fonction « Energie-Manager » est activée
Plus d'informations à ce sujet dans la section [Relais \(contact de commutation sans potentiel\)](#)
- (***) N° onduleur = numéro DATCOM de l'onduleur,
Symbole d'enregistrement – apparaît brièvement lors de l'enregistrement de valeurs paramétrées,
Connexion USB - apparaît lorsqu'une clé USB est branchée

Le niveau menu

Activation de l'éclairage de l'écran

- 1 Appuyer sur une touche quelconque

L'éclairage de l'écran est activé.

L'entrée de menu Setup permet de paramétrer un éclairage d'écran constamment allumé ou constamment éteint sous l'entrée « Réglage affichage – Éclairage ».

Désactivation automatique de l'éclairage de l'écran/Accès au point de menu « ACTUEL »

Si aucune touche n'est actionnée pendant 2 minutes, l'éclairage de l'écran s'éteint automatiquement et l'onduleur passe au point de menu « ACTUEL » (si l'éclairage de l'écran est réglé en mode automatique).

Le passage automatique au point de menu « ACTUEL » peut être effectué depuis n'importe quelle position dans le niveau de sélection des menus, sauf si l'onduleur a été placé manuellement en mode de service Veille.

Après le passage automatique au point de menu « ACTUEL », la puissance d'injection actuelle s'affiche.



Appeler le niveau de sélection des menus

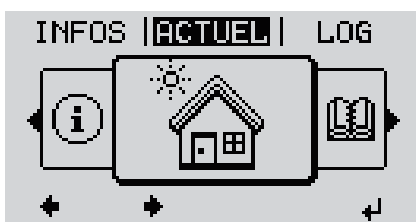

- 1 Appuyer sur la touche  « Menu »



L'écran passe au niveau de sélection des menus.

- 2 Sélectionner le point de menu souhaité   à l'aide des touches « gauche » ou « droite »
- 3 Accéder au point de menu souhaité en appuyant sur la touche  « Entrée »

Les points de menu ACTUEL, LOG et GRAPHE

ACTUEL
LOG
GRAPHE

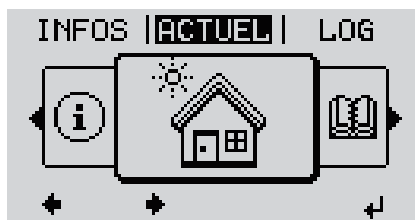

ACTUEL
(Affichage des valeurs actuelles)

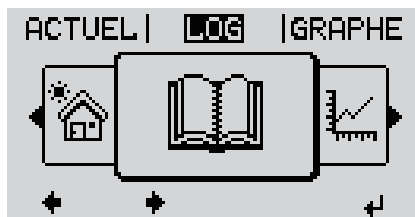

LOG
(Données enregistrées pour la journée en cours, l'année en cours et depuis la première mise en service de l'onduleur)

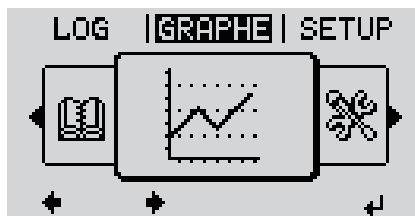

GRAPHE
Caractéristique journalière
Représente sous forme graphique l'évolution de la puissance de sortie au cours de la journée. L'échelle de l'axe des temps s'adapte automatiquement.

Appuyer sur la touche « Retour » pour fermer l'affichage

Valeurs affichées dans les points de menu ACTUEL et LOG

Valeurs affichées dans le point de menu ACTUEL :

Puissance de sortie (W)

Puissance réactive AC (VAr)

Tension du secteur (V)

Courant de sortie (A)

Fréquence de réseau (Hz)

Tension solaire (V)

Courant solaire (A)

Heure / date

heure et date de l'onduleur ou du circuit Fronius Solar Net

Valeurs affichées dans le point de menu LOG :

(pour la journée en cours, l'année en cours et depuis la première mise en service de l'onduleur)

Énergie injectée (kWh / MWh)

énergie injectée dans le réseau pendant la période considérée

En raison des différentes procédures de mesure, il peut exister des écarts entre les valeurs mesurées avec différents appareils. Pour le calcul de l'énergie injectée, seules les valeurs d'affichage de l'appareil étalonné fourni par le distributeur d'électricité font foi.

Puissance de sortie maximale (W)

puissance maximale injectée dans le réseau durant la période considérée

Gain

somme d'argent économisée durant la période considérée (possibilité de configuration de la devise dans le menu Setup)

Comme pour l'énergie injectée, certains écarts peuvent apparaître en comparaison avec d'autres valeurs mesurées.

La configuration de la devise et du taux de facturation est décrite à la section « Le menu Setup ».

La configuration d'usine dépend du Setup Pays.

Économies de CO₂ (g / kg)

émissions de CO₂ non rejetées durant la période considérée

La valeur des économies de CO₂ rejeté dans l'air correspond à l'émission de CO₂ produite par un parc de production pour une quantité de courant équivalente. La valeur de la configuration d'usine est de 0,53 kg / kWh (Source : DGS – Société allemande pour l'énergie solaire).

Tension L-N maximale (V)

tension maximale mesurée entre le conducteur et le conducteur neutre durant la période considérée

Tension solaire maximale (V)

tension du module solaire maximale mesurée durant la période considérée

Heures de fonctionnement

durée de fonctionnement de l'onduleur (HH:MM).

IMPORTANT ! Pour un affichage exact des valeurs journalières et annuelles, l'heure doit être correctement réglée.

Le point de menu SETUP

Configuration initiale

Après la mise en service complète, l'onduleur est préconfiguré en fonction du Setup pays (par exemple avec Installation Wizard).

Le point de menu SETUP permet de modifier très facilement la configuration initiale de l'onduleur afin de l'adapter aux souhaits et exigences spécifiques de l'utilisateur.

SETUP

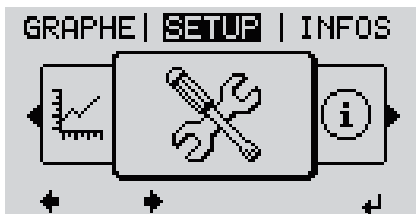

SETUP
(menu Setup)

REMARQUE!

En raison des mises à jour de logiciel, il est possible que certaines fonctions non décrites dans les présentes Instructions de service soient disponibles sur votre appareil ou inversement.

En outre, certaines illustrations peuvent différer légèrement des éléments de commande disponibles sur votre appareil. Toutefois, le fonctionnement de ces éléments de commande reste identique.

Navigation dans le point de menu SETUP

Accéder au point de menu SETUP

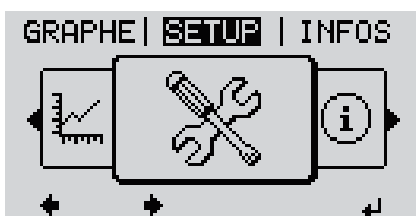

Niveau de menu, « SETUP » sélectionné

- 1 Dans le niveau de sélection des menus, sélectionner le point de menu « SETUP » à l'aide des touches « gauche » ou « droite »
- 2 Appuyer sur la touche « Entrée »



Entrée « Veille »

La première entrée du point de menu SETUP s'affiche : « Veille »

Naviguer entre les entrées



Exemple : Point de menu « Point d'accès WiFi »

- 3 Naviguer entre les entrées disponibles
 ▲ ▼ à l'aide des touches « haut » et « bas »

Quitter une entrée

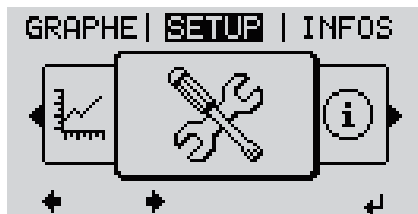

- 4 Pour sortir d'une entrée, appuyer sur la touche ▲ « Retour »

Le niveau de sélection des menus s'affiche

Si aucune touche n'est activée pendant 2 minutes,

- l'onduleur passe, à partir de toute position au sein du niveau de menu, au point de menu « ACTUEL » (exception : entrée du menu Setup « Veille ») ;
- l'éclairage de l'écran s'éteint ;
- la puissance d'injection actuelle s'affiche.

Configuration des entrées de menu – généralités

- 1 Accéder au menu souhaité
- 2 Sélectionner l'entrée souhaitée à l'aide des touches « haut » et « bas » ▲ ▼
- 3 Appuyer sur la touche « Entrée » ◀

Les paramètres disponibles s'affichent :

- 4 Sélectionner le réglage souhaité à l'aide des touches « haut » et « bas » ▲ ▼
- 5 Pour enregistrer et appliquer la sélection, appuyer sur la touche « Entrée ». ◀

Pour ne pas enregistrer la sélection, appuyer sur la touche « Echap ». ▲

La première position de la valeur à configurer clignote :

- 4 Sélectionner un chiffre pour la première position à l'aide des touches « haut » et « bas » ▲ ▼
- 5 Appuyer sur la touche « Entrée » ◀

La deuxième position de la valeur clignote.

- 6 Répéter les étapes 4 et 5 jusqu'à ce que...

la valeur à configurer toute entière clignote.

- 7 Appuyer sur la touche « Entrée » ↵
- 8 Le cas échéant, répéter les étapes 4 à 6 pour les unités ou les autres valeurs à configurer, jusqu'à ce que l'unité ou la valeur clignote.
- 9 Pour enregistrer et appliquer les modifications, appuyer sur la touche « Entrée ». ↵

Pour ne pas enregistrer les modifications, appuyer sur la touche « Echap ». ⏏

L'entrée actuellement sélectionnée s'affiche.

L'entrée actuellement sélectionnée s'affiche.

Exemple d'application : réglage de l'heure



- 1 Sélectionner l'entrée « Heure / Date » dans le menu Setup ▲▼.
- 2 Appuyer sur la touche ↵ « Entrée »



- La vue d'ensemble des valeurs configurables s'affiche.
- 3 Sélectionner « Régler l'heure » ▲▼ à l'aide des touches « haut » ou « bas »
 - 4 Appuyer sur la touche ↵ « Entrée »



- L'heure s'affiche. (HH:MM:SS, affichage 24 heures), le chiffre des dizaines de l'heure clignote.
- 5 Sélectionner « Régler l'heure » +- à l'aide des touches « haut » ou « bas »
 - 6 Appuyer sur la touche ↵ « Entrée »



- Le chiffre des unités de l'heure clignote.
- 7 Répéter les étapes 5 et 6 pour le chiffre des unités de l'heure, les minutes et les secondes, jusqu'à ce que...



L'heure configurée clignote.

8 Appuyer sur la touche \leftarrow « Entrée »



L'heure est appliquée, la vue d'ensemble des valeurs configurables s'affiche.

4 Appuyer sur la touche \uparrow « Echap »



L'entrée « Heure / Date » du menu Setup s'affiche.

Les entrées du menu Setup

Veille

Activation/désactivation manuelle du mode Veille

- Il n'y a pas d'injection dans le réseau.
- La LED de démarrage est allumée en orange.
- L'écran affiche en alternance VEILLE/ENTRÉE
- En mode de service Veille, aucun autre point de menu ne peut être affiché ou configuré au niveau de sélection des menus.
- Le passage automatique au point de menu « ACTUEL » après qu'aucune touche n'a été actionnée pendant 2 minutes n'est pas activé.
- Le mode Veille ne peut être terminé manuellement qu'en appuyant sur la touche « Entrée ».
- Le mode d'injection dans le réseau peut être repris à tout moment en appuyant sur la touche « Entrée », à condition qu'aucune erreur (code State) ne soit présente

Configurer le mode de service Veille (déconnexion manuelle du mode d'injection dans le réseau) :

- 1 Sélectionner l'entrée « Veille »
- 2 Appuyer sur  « Entrée »

L'écran affiche en alternance « VEILLE » et « ENTRÉE ».

Le mode « Veille » est désormais activé.

La LED de démarrage est allumée en orange.

Reprise du mode d'injection dans le réseau :

En mode veille, l'écran affiche en alternance « VEILLE » et « ENTRÉE ».

- 1 Pour reprendre le mode d'injection dans le réseau, appuyer sur  « Entrée »

L'entrée « Veille » s'affiche.

Parallèlement, l'onduleur passe à la phase de démarrage.

Après la reprise du mode d'injection dans le réseau, la LED d'état de fonctionnement est allumée en vert.

Point d'accès WiFi

Pour activer/désactiver le point d'accès WiFi. Cette action est nécessaire, par exemple pour régler ou adapter le système de surveillance des installations via l'interface Internet du Datamanager. Si l'onduleur ne détecte aucun Datamanager, l'indication [non disponible] s'affiche

Plage de réglage

Point d'accès WiFi
[arrêté]

Activer PA WiFi ?

Pour activer le point d'accès WiFi  Appuyer sur la touche « Entrée »

Point d'accès WiFi
[actif]

L>ID (SS) et le mot de passe (Key) sont affichés.

Arrêter PA WiFi ?

Pour désactiver le point d'accès WiFi ↵ Appuyer sur la touche « Entrée »

Point d'accès WiFi
[non disponible]

S'affiche lorsqu'aucune surveillance des installations n'est disponible sur l'onduleur.

DATCOM

Contrôle d'une communication de données, saisie du numéro d'onduleur, configurations de protocole

Plage de réglage État/Numéro d'onduleur/Type de protocole

État

Affiche une communication de données existante via Fronius Solar Net ou une erreur intervenue dans la communication de données.

Numéro d'onduleur

Configuration du numéro (= adresse) de l'onduleur dans une installation comprenant plusieurs onduleurs.

Plage de réglage 00 à 99 (00 = adresse d'onduleur 100)

Réglage usine 01

IMPORTANT ! Pour intégrer plusieurs onduleurs dans un système de communication de données, attribuer une adresse propre à chaque onduleur.

Type de protocole

Détermine quel protocole de communication transmet les données :

Plage de réglage Fronius Solar Net/Interface *

Réglage usine Fronius Solar Net

* Le type de protocole Interface fonctionne uniquement sans carte Fronius Datamanager. Les cartes Fronius Datamanager présentes doivent être retirées de l'onduleur.

USB

Exécution de mises à jour du micrologiciel ou enregistrement de valeurs détaillées de l'onduleur sur la clé USB

Plage de réglage Retirer le matériel en toute sécurité/Mise à jour de logiciel/Intervalle d'enregistrement

Retirer le matériel en toute sécurité

Pour déconnecter une clé USB du connecteur USB A sur l'insert de communication de données.

La clé USB peut être retirée :

- lorsque le message OK est affiché ;
- lorsque la LED « Transfert de données » ne clignote plus ou est allumée.

Mise à jour de logiciel

Pour actualiser le micrologiciel de l'onduleur avec une clé USB.

Procédure :

- 1 Télécharger le fichier de mise à jour du micrologiciel « froxxxx.upd » (sur <http://www.fronius.com> ; xxxx représente le numéro de version correspondant)

REMARQUE!

Pour une actualisation sans problème du logiciel de l'onduleur, la clé USB prévue à cet effet ne doit comporter ni partition cachée, ni cryptage (voir chapitre « Clés USB adaptées »).

-
- 2 Enregistrer le fichier de mise à jour du micrologiciel au dernier niveau de données de la clé USB
 - 3 Ouvrir le couvercle de la zone de communication de données sur l'onduleur
 - 4 Connecter la clé USB contenant le fichier de mise à jour du micrologiciel sur le connecteur USB de la zone de communication de données dans l'onduleur
 - 5 Dans le menu Setup, sélectionner le point de menu « USB » puis « Mise à jour logiciel »
 - 6 Appuyer sur la touche « Entrée »
 - 7 Patienter jusqu'à ce que la comparaison entre la version actuellement existante sur l'onduleur et la nouvelle version du micrologiciel s'affiche à l'écran :
 - Première page : logiciel Recerbo (LCD), logiciel de contrôle des touches (KEY), version Setup pays (Set)
 - Deuxième page : logiciel étage de puissance (PS1, PS2)
 - 8 Appuyer sur la touche de fonction « Entrée » après chaque page

L'onduleur démarre la copie des données.

« BOOT » ainsi que l'avancement de l'enregistrement de chaque test en % s'affichent jusqu'à ce que les données de tous les modules électroniques soient copiées.

Après la copie, l'onduleur actualise l'un après l'autre les modules électroniques requis.

« BOOT », le module concerné ainsi que l'avancement en % de l'actualisation s'affichent.

En dernier lieu, l'onduleur actualise l'écran.

L'écran reste sombre pendant env. 1 minute, les LED d'état et de contrôle clignotent.

Une fois la mise à jour du micrologiciel terminée, l'onduleur bascule en phase de démarrage puis en mode d'injection dans le réseau. Débrancher la clé USB à l'aide de la fonction « Retirer le matériel en toute sécurité ».

Les paramètres individuels du menu Setup sont conservés lors de la mise à jour du micrologiciel de l'onduleur.

Intervalle d'enregistrement

Pour activer/désactiver la fonction Logging USB et programmer un intervalle d'enregistrement.

Unité	minutes
Plage de réglage	30 min / 20 min / 15 min / 10 min / 5 min / No Log
Réglage usine	30 min

30 min L'intervalle d'enregistrement est de 30 minutes : toutes les 30 minutes, de nouvelles données de logging sont enregistrées sur la clé USB.

20 min

15 min

10 min

5 min



L'intervalle d'enregistrement est de 5 minutes : toutes les 5 minutes, de nouvelles données de logging sont enregistrées sur la clé USB.

No Log Pas d'enregistrement de données.

IMPORTANT ! Pour une fonction Logging USB sans erreur, l'heure doit être correctement configurée. Le réglage de l'heure est décrit au point « Les entrées du menu Setup » - « Heure / Date ».

Relais (contact de commutation sans potentiel)

Les messages d'état (codes State), l'état de l'onduleur (par ex. le mode d'injection dans le réseau) ou les fonctions de gestion de l'énergie peuvent être affichés au moyen d'un contact de commutation sans potentiel (relais) sur l'onduleur.

Plage de réglage	Mode relais/Test relais/Point de connexion*/Point de déconnexion*
------------------	---

* affiché uniquement lorsque la fonction « E-Manager » est activée sous « Mode relais ».

Mode relais

Les fonctions suivantes peuvent être représentées via le mode relais :

- fonction alarme (Permanent/ALL/GAF) ;
- sortie active (ON/OFF) ;
- gestion énergie (E-Manager).

Plage de réglage	ALL/Permanent/GAF/OFF/ON/E-Manager
------------------	------------------------------------

Réglage usine	ALL
---------------	-----

Fonction alarme :

ALL/ Perman- ent :	Commutation du contact sans potentiel pour des codes de service durables et temporaires (par ex. brève interruption du mode d'injection dans le réseau, un code de service apparaît un certain nombre de fois par jour - configurable dans le menu « BASIC »)
--------------------------	---

GAF Le relais est enclenché lorsque le mode GAF est sélectionné. Le relais s'ouvre lorsque l'étage de puissance signale une erreur et passe du mode normal d'injection dans le réseau à un état d'erreur. Le relais peut donc être utilisé pour des fonctions de sécurité (Fail-Safe).

Exemple d'application

En cas d'utilisation d'onduleurs monophasés sur un secteur multiphasé, un équilibrage des phases peut s'avérer nécessaire. Si une erreur survient sur un ou plusieurs onduleurs et que la connexion au réseau est interrompue, les autres onduleurs doivent également être déconnectés pour maintenir l'équilibrage des phases. La fonction relais « GAF » peut être utilisée en association avec le Datamanager ou avec un dispositif de protection externe pour détecter ou signaler qu'un onduleur n'effectue pas d'injection ou est déconnecté du réseau et que les autres onduleurs doivent également être déconnectés du réseau via la commande à distance.

Sortie active :

ON : Le contact de commutation sans potentiel NO est constamment connecté tant que l'onduleur est en fonctionnement (tant que l'écran est allumé ou affiche une information).

OFF : Le contact de commutation sans potentiel NO est déconnecté.

Energie-Manager (Gestion énergie) :

E-Manager (Gestion énergie) : Pour plus d'informations sur la fonction « Energie-Manager » (Gestion énergie), voir la section suivante.

Test relais

Essai de fonctionnement pour savoir si le contact sans potentiel commute.

Pt de connexion (uniquement lorsque la fonction « Energie-Manager » (Gestion énergie) est activée)

Pour le réglage de la limite de puissance effective à partir de laquelle le contact sans potentiel est connecté.

Réglage usine	1 000 W
Plage de réglage	Point de déconnexion réglé jusqu'à la puissance nominale max. de l'onduleur (W ou kW)

Pt de déconnexion (uniquement lorsque la fonction « Energie-Manager » (Gestion énergie) est activée)

Pour le réglage de la limite de puissance effective à partir de laquelle le contact sans potentiel est déconnecté.

Réglage usine	500
Plage de réglage	De 0 jusqu'au point de connexion réglé pour l'onduleur (W ou kW)

Energie-Manager (dans le point de menu Relais)

La fonction « Energie-Manager » (E-Manager – Gestion énergie) permet de commander le contact de commutation sans potentiel de manière à ce que celui-ci fonctionne en tant qu'acteur.
Un consommateur raccordé au contact de commutation sans potentiel peut ainsi

être commandé par la programmation de l'un des points de connexion ou de déconnexion dépendant de la puissance d'injection (puissance effective).

Le contact sans potentiel est automatiquement déconnecté :

- lorsque l'onduleur n'injecte pas de courant dans le réseau public ;
- lorsque l'onduleur est commuté manuellement en mode de service Veille ;
- en cas de programmation d'une puissance effective < 10 % de la puissance nominale de l'onduleur.

Pour activer la fonction « Energie-Manager » (Gestion énergie), sélectionner le point « E-Manager » et appuyer sur la touche « Entrée ».

Lorsque la fonction « Energie-Manager » est activée, l'écran affiche le symbole « Energie-Manager » en haut à gauche :

 avec contact sans potentiel NO déconnecté (contact ouvert)

 avec contact sans potentiel NC connecté (contact fermé)

Pour désactiver la fonction « Energie-Manager » (Gestion énergie), sélectionner une autre fonction (ALL/Permanent/OFF/ON) et appuyer sur la touche « Entrée ».

REMARQUE!

Remarques concernant le réglage des points de connexion et de déconnexion
Une différence trop faible entre les points de connexion et de déconnexion ainsi que des variations de la puissance effective peuvent entraîner des cycles de coupure multiples.

Pour éviter des connexions et des déconnexions fréquentes, la différence entre les points de connexion et de déconnexion doit être au minimum comprise entre 100 et 200 W.

Lors du choix du point de déconnexion, tenir compte de la puissance absorbée du consommateur raccordé.

Lors du choix du point de connexion, tenir compte des conditions météorologiques et du rayonnement solaire attendu.

Exemple d'application

Point de connexion = 2 000 W, point de déconnexion = 1 800 W

Si l'onduleur fournit au moins 2 000 W ou plus, le contact sans potentiel de l'onduleur est connecté.

Si la puissance de l'onduleur passe en dessous de 1 800 W, le contact sans potentiel est déconnecté.

Des possibilités d'application intéressantes s'offrent alors, comme l'utilisation d'une pompe à chaleur ou d'une installation de climatisation avec une consommation maximale du courant autoproduit.

Heure / Date

Réglage de la date, de l'heure, du format d'affichage et du changement d'heure été/hiver automatique

Plage de réglage Régler l'heure / Régler la date / Format d'affichage de l'heure / Format d'affichage de la date / Heure d'été/hiver

Régler l'heure

Pour régler l'heure (hh:mm:ss ou hh:mm am/pm - selon le format d'affichage de l'heure)

Régler la date

Pour régler la date (jj.mm.aaaa ou mm/jj/aaaa - selon le format d'affichage de la date)

Format d'affichage de l'heure

Pour régler le format d'affichage de l'heure

Plage de réglage 12 h/24 h
Réglage usine en fonction du Setup pays

Format d'affichage de la date

Pour régler le format d'affichage de la date

Plage de réglage mm/jj/aaaa ou jj.mm.aa
Réglage usine en fonction du Setup pays

Heure d'été/hiver

Pour activer/désactiver le changement d'heure été/hiver automatique

IMPORTANT ! Utiliser la fonction de changement d'heure été/hiver automatique uniquement lorsqu'aucun composant périphérique compatible LAN ou WLAN ne se trouve dans un circuit Fronius Solar Net (par ex. Fronius Datalogger Web ou Fronius Datamanager).

Plage de réglage on/off
Réglage usine on

IMPORTANT ! La configuration correcte de l'heure et de la date est une condition indispensable au bon affichage des valeurs journalières et annuelles et de la caractéristique journalière.

Réglage affichage

Plage de réglage Langue/Mode Nuit/Contraste/Éclairage

Langue

Configuration de la langue d'affichage

Plage de réglage Anglais, Allemand, Français, Espagnol, Italien, Néerlandais, Tchèque, Slovaque, Hongrois, Polonais, Turc, Portugais, Roumain

Mode Nuit

Le mode Nuit commande le Fronius DATCOM ainsi que le mode d'affichage de l'onduleur pendant la nuit ou lorsque la tension DC existante n'est pas suffisante

Plage de réglage AUTO/ON/OFF

Réglage usine OFF

AUTO : Le mode Fronius DATCOM est maintenu tant qu'un Fronius Datamanager est connecté dans un circuit Fronius Solar Net actif, non interrompu.

Durant la nuit, l'écran de l'onduleur est sombre et peut être activé en appuyant sur une touche de fonction quelconque.

ON : Le mode Fronius DATCOM est maintenu en permanence. L'onduleur délivre en continu la tension de 12 V DC pour l'alimentation de Fronius Solar Net. L'écran reste en permanence actif.

IMPORTANT ! Si le Mode Nuit Fronius DATCOM est sur ON ou sur AUTO avec les composants Fronius Solar Net connectés, la consommation de courant de l'onduleur pendant la nuit augmente à près de 7 W.

OFF : Aucun mode Fronius DATCOM pendant la nuit, l'onduleur n'a besoin d'aucune puissance de réseau pour l'alimentation électrique de Fronius Solar Net pendant la nuit.

L'écran de l'onduleur est désactivé durant la nuit, le Fronius Datamanager n'est pas disponible. Pour activer le Fronius Datamanager, éteindre puis redémarrer l'onduleur côté AC et appuyer dans un délai de 90 secondes sur n'importe quelle touche de fonction sur l'écran de l'onduleur.

Contraste

Configuration du contraste de l'écran de l'onduleur

Plage de réglage 0 à 10

Réglage usine 5

Comme le contraste est dépendant de la température, la configuration du point du menu « Contraste » peut s'avérer nécessaire lorsque les conditions environnementales sont changeantes.

Éclairage

Configuration de l'éclairage de l'écran de l'onduleur

Le point de menu « Éclairage » concerne uniquement l'éclairage d'arrière-plan de l'écran de l'onduleur.

Plage de réglage AUTO/ON/OFF

Réglage usine AUTO

AUTO : L'éclairage de l'écran de l'onduleur est activé en appuyant sur une touche quelconque. Si aucune touche n'est actionnée pendant 2 minutes, l'éclairage de l'écran s'éteint.

ON : Lorsque l'onduleur est actif, l'éclairage de l'écran est activé en permanence.

OFF : L'éclairage de l'écran de l'onduleur est désactivé en permanence.

Gain d'énergie

En cas de besoin, les réglages suivants peuvent être modifiés/effectués :

- Écart/calibrage compteur
- Devise
- Tarif d'injection
- Facteur CO2

Plage de réglage Devise/Tarif d'injection

Écart/Calibrage compteur

Calibrage du compteur

Devise

Configuration de la devise

Plage de réglage 3 lettres, A-Z

Tarif d'injection

Configuration du taux de facturation pour le paiement de l'énergie injectée

Plage de réglage 2 chiffres, 3 décimales

Réglage usine (en fonction du Setup pays)

Facteur CO2

Configuration du facteur CO2 de l'énergie injectée

Ventilateur

Pour contrôler la fonctionnalité du ventilateur

Plage de réglage Test ventilateur n° 1/Test ventilateur n° 2 (en fonction de l'appareil)

- Sélectionner le ventilateur souhaité à l'aide des touches « haut » et « bas ».
- Démarrer le test du ventilateur sélectionné en appuyant sur la touche « Entrée ».
- Le ventilateur fonctionne jusqu'à ce que l'actionnement de la touche « Echap » entraîne la sortie du menu.

IMPORTANT ! L'écran de l'onduleur n'affiche pas si le ventilateur est fonctionnel. Le fonctionnement du ventilateur peut uniquement être contrôlé à l'ouïe et au toucher.

Le point de menu INFO

INFO

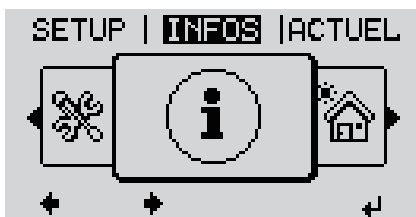

INFO
(Informations concernant l'appareil et le logiciel)

Valeurs de mesure État EP État du réseau

Valeurs de mesure

Plage d'affichage :

PV Iso. / Limite ext. / U PV1 / U PV2 /
GVDPR / Ventilateur n° 1

PV Iso.

Résistance d'isolement de l'installation photovoltaïque (en cas de modules solaires non mis à la terre ou dont le pôle négatif est raccordé à la terre)

Lim. ext.

Limitation de puissance externe en pourcentage, par ex. : donnée par l'opérateur du réseau

U PV1

Tension DC instantanée aux bornes de raccordement, même lorsque l'onduleur n'injecte pas du tout de courant (du 1er tracker MPP)

U PV2

Tension DC instantanée aux bornes de raccordement, même lorsque l'onduleur n'injecte pas du tout de courant (du 2e tracker MPP)

GVDPR

Limitation de puissance en fonction de la tension du secteur

Ventilateur n° 1

Pourcentage de la puissance de consigne du ventilateur

État EP

Affichage du voyant d'état de la dernière erreur survenue dans l'onduleur.

IMPORTANT ! En raison du faible rayonnement solaire, les messages d'état 306 (Power low – Puissance basse) et 307 (DC low – DC basse) s'affichent normalement chaque matin et chaque soir. Ces messages d'état ne sont pas consécutifs à un dysfonctionnement.

- Appuyer sur la touche « Entrée » pour afficher l'état de l'étage de puissance ainsi que la dernière erreur survenue
- Naviguer dans la liste à l'aide des touches « haut » et « bas »
- Appuyer sur la touche « Retour » pour sortir de la liste d'état et d'erreurs

État du réseau	Affichage des 5 dernières erreurs réseau survenues : <ul style="list-style-type: none"> - Appuyer sur la touche « Entrée » pour afficher les 5 dernières erreurs réseau survenues - Naviguer dans la liste à l'aide des touches « haut » et « bas » - Appuyer sur la touche « Retour » pour sortir de l'affichage des erreurs réseau
----------------	---

Informations sur l'appareil Pour l'affichage des paramètres importants pour un distributeur d'électricité. Les valeurs affichées dépendent du Setup pays correspondant ou des réglages spécifiques à l'onduleur.

Généralités :	Type d'appareil – la désignation exacte de l'onduleur Fam. – famille de l'onduleur Numéro de série – Numéro de série de l'onduleur
Réglages pays :	Setup – Setup pays configuré Version – Version du Setup pays Origin activated – indique que le Setup pays normal est activé. Groupe – Groupe pour l'actualisation du logiciel de l'onduleur
Tracker MPP :	Tracker 1 – Indication du comportement de suivi du soleil réglé (MPP AUTO/MPP USER/FIX) Tracker 2 (uniquement avec Fronius Symo, à l'exception de Fronius Symo 15.0-3 208) – Indication du comportement de suivi du soleil réglé (MPP AUTO/MPP USER/FIX)
Surveillance réseau :	GMTi – Grid Monitoring Time – Durée de démarrage de l'onduleur en sec (secondes) GMTr – Grid Monitoring Time reconnect – Durée de reconnexion en sec (secondes) après une erreur de réseau ULL – U (tension) Longtime Limit – Valeur limite de tension en V (Volt) pour la valeur moyenne de tension de 10 minutes LLTrip – Longtime Limit Trip -- Durée de déclenchement pour la surveillance ULL, détermine à quelle rapidité l'onduleur doit être mis hors service
Valeurs limites intérieures de tension du secteur :	UMax – Valeur supérieure intérieure de tension du secteur en V (Volt) TTMax – Trip Time Max – Durée de déclenchement en cas de dépassement de la valeur limite supérieure intérieure de tension du secteur en cyl* UMin – Valeur inférieure intérieure de tension du secteur en V (Volt) TTMin – Trip Time Min – Durée de déclenchement en cas de valeur inférieure à la valeur limite inférieure intérieure de tension du secteur en cyl*
Valeurs limites extérieures de tension du secteur	UMax – Valeur supérieure extérieure de tension du secteur en V (Volt) TTMax – Trip Time Max – Durée de déclenchement en cas de dépassement de la valeur limite supérieure extérieure de tension du secteur en cyl* UMin – Valeur inférieure extérieure de tension du secteur en V (Volt) TTMin – Trip Time Min – Durée de déclenchement en cas de valeur inférieure à la valeur limite inférieure extérieure de tension du secteur en cyl*
Limites de fréquence de réseau :	FILmax – Valeur supérieure intérieure de fréquence de réseau en Hz (Hertz) FILmin – Valeur inférieure intérieure de fréquence de réseau en Hz (Hertz) FOLmax – Valeur supérieure extérieure de fréquence de réseau en Hz (Hertz) FOLmin – Valeur inférieure extérieure de fréquence de réseau en Hz (Hertz)
Mode Q :	Indique quel paramètre de puissance réactive est actuellement réglé sur l'onduleur (par ex. OFF, Q/P...)

Limite de puissance AC avec indication Soft-Start et/ou derating de fréquence de réseau AC :	<p>Max P AC – puissance de sortie maximale qui peut être modifiée avec la fonction « Manual Power Reduction » (réduction de puissance manuelle)</p> <p>GPIS – Gradual Power Incrementation at Startup – Indique (%/sec) si la fonction Soft-Start est activée sur l'onduleur</p> <p>GFDPRe – Grid Frequency Dependent Power Reduction enable limit – indique la fréquence de réseau réglée en Hz (Hertz) et le point à partir duquel une réduction de puissance a lieu</p> <p>GFDPRe – Grid Frequency Dependent Power Reduction derating gradient – indique la fréquence de réseau réglée en %/Hz et le degré de la réduction de puissance</p>
Derating tension AC :	<p>GVDPRe – Grid Voltage Depending Power Reduction enable limit – Valeur seuil en V à partir de laquelle commence la réduction de puissance en fonction de la tension</p> <p>GVDPRe – Grid Voltage Depending Power Reduction derating gradient – Degré de réduction de la puissance en %/V</p> <p>Message – indique si l'envoi d'un message d'information via Fronius Solar Net est activé</p>

*cyl = périodes de réseau (cycles) ; 1 cyl correspond à 20 ms à 50 Hz ou 16,66 ms à 60 Hz

Version	Affichage des numéros de version et de série des circuits imprimés installés dans l'onduleur (par ex. à des fins de service)	
	Plage d'affichage	Affichage / Logiciel affichage / Somme de contrôle SW / Mémoire de données / Mémoire de données n°1 / Étage de puissance / Étage de puissance SW / Filtre CEM / Étage de puissance n°3 / Étage de puissance n°4

Activer/désactiver le verrouillage des touches

Généralités

L'onduleur est équipé de la fonction Verrouillage des touches (Setup Lock). Lorsque la fonction « Setup Lock » est activée, il n'est pas possible d'afficher le menu Setup, p. ex. empêcher toute modification involontaire de données de setup.

Pour activer/désactiver la fonction « Setup Lock », il est nécessaire de saisir le code 12321.

Activer/désactiver le verrouillage des touches

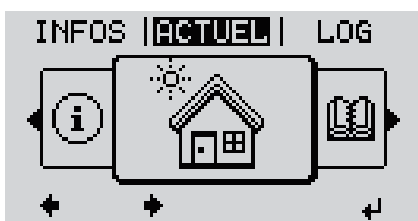

- 1 Appuyer sur la touche  « Menu »
Le niveau de sélection des menus s'affiche.



- 2 Appuyer 5 fois sur la touche « Menu/Echap » non affectée

« Code d'accès » s'affiche dans le menu « CODE », le premier chiffre clignote.

- 3 Saisir le code 12321 : sélectionner la valeur du premier chiffre du code + - à l'aide des touches « plus » et « moins »



- 4 Appuyer sur la touche  « Entrée »

Le deuxième chiffre clignote.

- 5 Répéter les étapes 3 et 4 pour le deuxième, le troisième, le quatrième et le cinquième chiffre du code, jusqu'à ce que...

le code configuré clignote.

- 6 Appuyer sur la touche  « Entrée »



« Verrouill. menu setup » s'affiche dans le menu « VERR. ».

- 7 Activer ou désactiver le verrouillage des touches + - à l'aide des touches « haut » et « bas » :

ON = la fonction de verrouillage des touches est activée (il n'est pas possible d'accéder au point de menu Setup)

OFF = la fonction de verrouillage des touches est désactivée (il est possible d'accéder au point de menu Setup)

- 8 Appuyer sur la touche  « Entrée »

Clé USB en tant que Datalogger et pour actualiser le logiciel de l'onduleur

Clé USB en tant que datalogger

Une clé USB raccordée à un connecteur USB A peut jouer un rôle de datalogger pour un onduleur.

Les données de logging enregistrées sur la clé USB peuvent à tout moment :

- être importées dans le logiciel Fronius Solar.access via le fichier FLD loggé ;
- être visualisées directement dans des programmes de fournisseurs tiers (par ex. Microsoft® Excel) via le fichier CSV loggé.

Sur les anciennes versions (jusqu'à Excel 2007) le nombre de lignes est limité à 65536.

Vous trouverez des informations complémentaires concernant les « données sur la clé USB », « les quantités de données et la capacité de stockage », ainsi que la « mémoire tampon » à l'adresse :



→ <http://www.fronius.com/QR-link/4204260204DE>

Clés USB adaptées

En raison du grand nombre de clés USB disponibles sur le marché, aucune garantie ne peut être donnée quant à la reconnaissance de toutes les clés USB par l'onduleur.

Fronius recommande l'utilisation exclusive de clés USB certifiées, adaptées à l'utilisation industrielle (respecter le logo USB-IF !).

L'onduleur prend en charge les clés USB avec les systèmes de fichiers suivants :

- FAT12
- FAT16
- FAT32

Fronius recommande d'utiliser les clés USB uniquement pour l'enregistrement de données de logging ou pour l'actualisation du logiciel de l'onduleur. Les clés USB ne doivent pas contenir d'autres données.

Symbole USB sur l'écran de l'onduleur, par ex. en mode d'affichage « ACTUEL » :



Lorsque l'onduleur détecte une clé USB, le symbole USB s'affiche en haut à droite de l'écran.

Lors de la connexion d'une clé USB, vérifier que le symbole USB est bien affiché (il peut éventuellement clignoter).

IMPORTANT ! Pour les applications en extérieur, ne pas oublier que le bon fonctionnement des clés USB usuelles n'est souvent garanti que dans une plage de température limitée.

Pour les applications en extérieur, s'assurer que la clé USB fonctionne également à basses températures par exemple.

Clé USB pour l'actualisation du logiciel de l'onduleur

Une clé USB permet également au client final de procéder à la mise à jour du logiciel de l'onduleur via l'entrée USB du point de menu SETUP : le fichier de mise à jour doit être au préalable enregistré sur la clé USB avant d'être transféré sur l'onduleur. Le fichier de mise à jour doit se trouver dans le répertoire racine de la clé USB.

Retrait de la clé USB

Consigne de sécurité pour le retrait d'une clé USB :

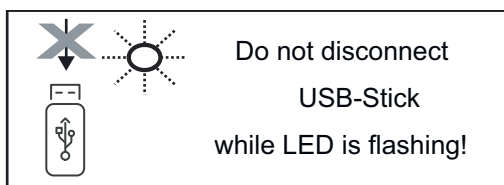

IMPORTANT ! Pour éviter toute perte de données, une clé USB connectée ne peut être retirée que dans les conditions suivantes :

- via le point de menu SETUP, entrée « Oter USB / HW sans risque » uniquement,
- lorsque la LED « Transfert de données » ne clignote plus ou est allumée.

Le menu Basic

Généralités

Le menu Basic permet de configurer les paramètres suivants, essentiels pour l'installation et le fonctionnement de l'onduleur :

- Mode de service DC
- Tension fixe
- Tension de départ MPPT1 / MPPT2
- Journal USB
- Compteur d'événements
- Mode terre / Surveillance terre
- Paramètres d'isolation
- Reset TOTAL

Accéder au menu Basic

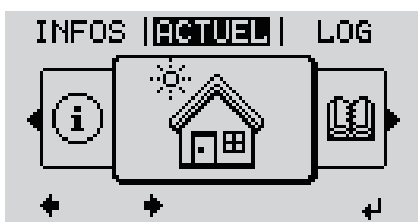

- 1 Appuyer sur la touche  « Menu »

Le niveau de sélection des menus s'affiche.

- 2 Appuyer 5 fois sur la touche « Menu/Échap » non affectée
- 



- « Code d'accès » s'affiche dans le menu « CODE », le premier chiffre clignote.

- 3 Saisir le code 22742 : Sélectionner la valeur du premier chiffre du code + - à l'aide des touches « plus » et « moins »

- 4 Appuyer sur la touche  « Entrée »



Le deuxième chiffre clignote.

- 5 Répéter les étapes 3 et 4 pour le deuxième, le troisième, le quatrième et le cinquième chiffre du code, jusqu'à ce que...

le code configuré clignote.

- 6 Appuyer sur la touche  « Entrée »

Le menu Basic s'affiche.

- 7 Sélectionner l'entrée souhaitée + - à l'aide des touches « plus » et « moins »
- 8 Éditer l'entrée sélectionnée en appuyant sur la touche  « Entrée »
- 9 Pour quitter le menu Basic, appuyer sur la touche  « Échap »

Les entrées du menu Basic

Le menu Basic permet de configurer les paramètres suivants, essentiels pour l'installation et le fonctionnement de l'onduleur :

MPP Tracker 1 / MPP Tracker 2

- MPP Tracker 2 : ON / OFF (uniquement sur les appareils MultiMPP Tracker)
- Mode de service DC : MPP AUTO/FIX/MPP USER
 - MPP AUTO : état de fonctionnement normal ; l'onduleur recherche automatiquement le point de travail optimal
 - FIX : pour la saisie d'une tension DC fixe avec laquelle l'onduleur fonctionne
 - MPP USER : pour la saisie de la tension MP basse à partir de laquelle l'onduleur recherche son point de travail optimal
- Dynamic Peak Manager : ON/OFF
- Tension fixe : pour la saisie de la tension fixe (80 à 800 V)
- Tension de départ MPPT : pour la saisie de la tension de départ (80 à 800 V)

Journal USB

Pour l'activation/la désactivation de la fonction permettant d'enregistrer tous les messages d'erreur sur clé USB
AUTO/OFF/ON

Entrée signal

- Mode de fonctionnement : Ext Sig. / SO-Meter / OFF
Mode de fonctionnement : Ext Sig. :
 - **Type de déclenchement** : Warning (affichage d'un message d'avertissement sur l'écran) / Ext. Stop (déconnexion de l'onduleur)
 - **Type de connecteur** : N/C (normal closed, contact de repos) / N/O (normal open, contact de travail)

Fonctionnement du SO Meter - voir le chapitre [Réduction dynamique de la puissance au moyen d'un onduleur](#) à la page [68](#).

- **Limite d'injection dans le réseau**
Champ permettant de saisir la puissance maximale d'injection dans le réseau en W. Si cette valeur est dépassée, l'onduleur réduit la puissance à la valeur réglée dans le temps requis par les normes et dispositions nationales.
- **Impulsions par kWh**
Champ permettant de saisir les impulsions par kWh du compteur SO.

SMS / Relais

- Tempo événement :
Pour la saisie du temps de retard à partir duquel un SMS est envoyé ou le relais doit commuter :
900 à 86 400 secondes
- Compteur d'événements :
Pour indiquer le nombre d'événements qui mènent à la signalisation :
10 - 255

Paramètres d'isolation

- Alarme d'isolation : ON/OFF
- Avertissement de valeur seuil : pour la saisie d'une valeur seuil déclenchant un avertissement

Reset TOTAL

Pour la réinitialisation de la puissance d'injection max. et des valeurs de tension min. et max. sur zéro dans le point de menu LOG.
La réinitialisation des valeurs est irréversible.

Pour réinitialiser les valeurs sur zéro, appuyer sur la touche « Entrée ».
« CONFIRM » s'affiche.

Appuyer à nouveau sur la touche « Entrée ».
Les valeurs sont réinitialisées, le menu s'affiche

Mettre l'onduleur hors tension et le rallumer

Mettre l'onduleur hors tension

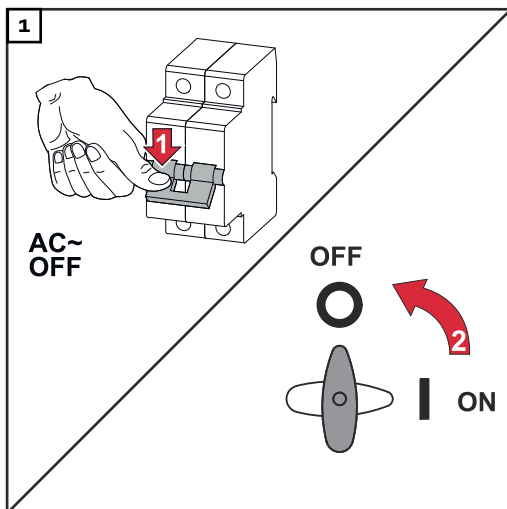

1. Déconnecter le système de protection automatique.
2. Régler le sectionneur DC sur la position « Off ».

Pour remettre l'onduleur en service, effectuer les étapes mentionnées ci-dessus dans l'ordre inverse.

Diagnostic d'état et élimination des défauts

Affichage de messages d'état

L'onduleur possède un système d'autodiagnostic capable de reconnaître un grand nombre de pannes possibles qu'il affiche à l'écran. Il est ainsi possible de trouver rapidement les dysfonctionnements sur l'onduleur et l'installation photovoltaïque ainsi que les erreurs d'installation ou de commande.

Lorsque le système d'autodiagnostic a trouvé une erreur concrète, le message d'état correspondant s'affiche à l'écran.

IMPORTANT ! Des messages d'état apparaissant brièvement à l'écran peuvent provenir du fonctionnement normal de l'onduleur. Si l'onduleur fonctionne ensuite correctement, il n'y a pas de panne.

Panne générale de l'écran

L'écran reste sombre pendant longtemps après le lever du soleil :

- Vérifier la tension AC aux raccords de l'onduleur :
la tension AC doit être 230 V (+ 10 % / - 5 %)*.

* Tolérance de la tension du secteur en fonction du Setup pays

Messages d'état dans le e-Manual

Les messages d'état les plus récents sont disponibles dans la version e-Manual des présentes Instructions de service:

manuals.fronius.com/html/4204102165/#o_t_000000061

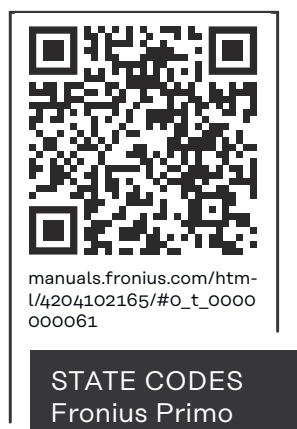

Service clientèle

IMPORTANT ! Contacter un revendeur Fronius ou un technicien de maintenance formé par Fronius si :

- une erreur apparaît fréquemment ou durablement ;
- une erreur apparaît qui ne figure pas dans le tableau.

**Fonctionnement
dans des en-
vironnements
soumis à un fort
dégagement de
poussières**

En cas de fonctionnement de l'onduleur dans des environnements soumis à un fort dégagement de poussières :

Au besoin, souffler de l'air comprimé propre dans les éléments réfrigérants et les ventilateurs situés à l'arrière de l'onduleur, ainsi que dans les orifices d'aération du support de montage.

Caractéristiques techniques

Données générales et dispositifs de protection Fronius Primo 3.0-1 - 8.2-1

Autoconsommation pendant la nuit		0,6 W
Refroidissement		Ventilation forcée régulée
Indice de protection		IP 65
Dimensions H x l x P		628 x 428 x 205 mm
Poids		21,6 kg
Température ambiante admise		-40 °C à +55 °C
Humidité de l'air admise		0 - 100 %
Classe CEM de l'appareil		B
Catégorie de surtension DC/AC		
Topologie de l'onduleur		Non isolé, sans transformateur
Classification de la tension	AC	DVC-C
Decisive Voltage Classification (DVC-Rating)	DC	DVC-C
	Data	DVC-A
Dispositifs de protection		
Mesure d'isolation DC		Avertissement/Déconnexion ²⁾ pour $R_{ISO} < 1 \text{ MOhm}$
Comportement en cas de surcharge DC		Déplacement du point de travail, limitation de puissance
Sectionneur DC		intégré
Méthode active anti-îlotage		Méthode de décalage de fréquence

Fronius Primo	3.0-1	3.5-1	3.6-1
---------------	-------	-------	-------

Données d'entrée

Plage de tension MPP	200 à 800 V
Tension d'entrée max. avec 1 000 W/m ² / 14 °C à vide	1 000 V
Courant d'entrée max. (MPPT1/MPPT2)	12,0 A
Courant de court-circuit max. des modules solaires (MPPT1 / MPPT2) ⁸⁾	24 / 24 A
Courant d'alimentation de retour max. de l'onduleur vers le panneau photovoltaïque ³⁾	18 A

Fronius Primo	3.0-1	3.5-1	3.6-1
---------------	-------	-------	-------

Données de sortie

Puissance de sortie nominale (P_{nom})	3 000 W	3 500 W	3 680 W
Puissance de sortie max.	3 000 W	3 500 W	3 680 W
Puissance apparente nominale	3 000 VA	3 500 VA	3 680 VA
Tension nominale du secteur	1 ~ NPE 220/230/240 V		
Tension du secteur min.	150 V ¹⁾		
Tension du secteur max.	270 V ¹⁾		
Courant de sortie max.	13,7 A	16,0 A	16,8 A
Fréquence nominale	50/60 Hz ¹⁾		
Taux de distorsion harmonique	< 3 %		
Facteur de puissance cos phi	0,85 - 1 ind./cap. ²⁾		
Impédance secteur max. autorisée Z_{max} au PCC	aucune		
Courant de démarrage ⁵⁾	36 A / 2,2 ms		
Courant résiduel de sortie max. par période	38 A/172 ms		

Rendement

Rendement maximal	98,0 %	98,0 %	98,0 %
Rendement européen	96,1 %	96,8 %	96,8 %

Fronius Primo	4.0-1	4.6-1	5.0-1
---------------	-------	-------	-------

Données d'entrée

Plage de tension MPP	210 à 800 V	240 à 800 V	240 à 800 V
Tension d'entrée max. avec 1 000 W/m ² / 14 °C à vide	1 000 V		
Courant d'entrée max. (MPPT1/MPPT2)	12,0 A		
Courant de court-circuit max. des modules solaires (MPPT1 / MPPT2) ⁸⁾	24 / 24 A		
Courant d'alimentation de retour max. de l'onduleur vers le panneau photovoltaïque ³⁾	18 A		

Données de sortie

Puissance de sortie nominale (P_{nom})	4 000 W	4 600 W	5 000 W
Puissance de sortie max.	4 000 W	4 600 W	5 000 W

Fronius Primo	4.0-1	4.6-1	5.0-1
Puissance apparente nominale	4 000 VA	4 600 VA	5 000 VA
Tension nominale du secteur	1 ~ NPE 220/230/240 V		
Tension du secteur min.	150 V ¹⁾		
Tension du secteur max.	270 V ¹⁾		
Courant de sortie max.	18,3 A	21,1 A	22,9 A
Fréquence nominale	50/60 Hz ¹⁾		
Taux de distorsion harmonique	< 3 %		
Facteur de puissance cos phi	0,85 - 1 ind./cap. ²⁾		
Impédance secteur max. autorisée Z _{max} au PCC	aucune		
Courant de démarrage ⁵⁾	36 A / 2,2 ms		
Courant résiduel de sortie max. par période	38 A/172 ms		

Rendement

Rendement maximal	98,1 %	98,1 %	98,1 %
Rendement européen	97,0 %	97,0 %	97,1 %

Fronius Primo	5.0-1 AUS	6.0-1	8.2-1
----------------------	------------------	--------------	--------------

Données d'entrée

Plage de tension MPP	240 à 800 V	240 à 800 V	270 à 800 V
Tension d'entrée max. avec 1 000 W/m ² / 14 °C à vide	1 000 V		
Courant d'entrée max. (MPPT1/MPPT2)	18,0 A		
Courant de court-circuit max. des modules solaires (MPPT1 / MPPT2) ⁸⁾	36 A / 36 A		
Courant d'alimentation de retour max. de l'onduleur vers le panneau photovoltaïque ³⁾	27,0 A		

Données de sortie

Puissance de sortie nominale (P _{nom})	4 600 W	6 000 W	8 200 W
Puissance de sortie max.	5 000 W	6 000 W	8 200 W
Puissance apparente nominale	5 000 VA	6 000 VA	8 200 VA
Tension nominale du secteur	1 ~ NPE 220/230/240 V		
Tension du secteur min.	150 V ¹⁾		

Fronius Primo	5.0-1 AUS	6.0-1	8.2-1
Tension du secteur max.	270 V ¹⁾		
Courant de sortie max.	22,9 A	27,5 A	37,5 A
Fréquence nominale	50/60 Hz ¹⁾		
Taux de distorsion harmonique	< 3 %		
Facteur de puissance cos phi	0,85 - 1 ind./cap. ²⁾		
Impédance secteur max. autorisée Z _{max} au PCC	aucune		
Courant de démarrage ⁵⁾	36 A / 2,2 ms		
Courant résiduel de sortie max. par période	38 A/172 ms		

Rendement

Rendement maximal	98,1 %	98,1 %	98,1 %
Rendement européen	97,1 %	97,3 %	97,7 %

Fronius Primo	5.0-1 SC
----------------------	-----------------

Données d'entrée

Plage de tension MPP	240 à 800 V
Tension d'entrée max. avec 1 000 W/m ² / 14 °C à vide	1 000 V
Courant d'entrée max. (MPPT1/MPPT2)	18,0 A
Courant de court-circuit max. des modules solaires (MPPT1 / MPPT2) ⁸⁾	36 / 36 A
Courant d'alimentation de retour max. de l'onduleur vers le panneau photovoltaïque ³⁾	27 A

Données de sortie

Puissance de sortie nominale (P _{nom})	5 000 W
Puissance de sortie max.	5 000 W
Puissance apparente nominale	5 000 VA
Tension nominale du secteur	1 ~ NPE 220/230/240 V
Tension du secteur min.	150 V ¹⁾
Tension du secteur max.	270 V ¹⁾
Courant de sortie max.	22,9 A
Fréquence nominale	50/60 Hz ¹⁾
Taux de distorsion harmonique	< 3 %
Facteur de puissance cos phi	0,85 - 1 ind./cap. ²⁾

Fronius Primo	5.0-1 SC
Impédance secteur max. autorisée Z_{max} au PCC	aucune
Courant de démarrage ⁵⁾	36 A / 2,2 ms
Courant résiduel de sortie max. par période	38 A/172 ms

Rendement

Rendement maximal	98,1 %
Rendement européen	97,1 %

WLAN

WLAN	
Plage de fréquence	2 412 - 2 462 MHz
Canaux utilisés / Puissance	Canal : 1-11 b,g,n HT20 Canal : 3-9 HT40 <18 dBm
Modulation	802.11b : DSSS (1Mbps DBPSK, 2Mbps DQPSK, 5.5/11Mbps CCK) 802.11g : OFDM (6/9Mbps BPSK, 12/18Mbps QPSK, 24/36Mbps 16-QAM, 48/54Mbps 64-QAM) 802.11n : OFDM (6.5 BPSK, QPSK, 16-QAM, 64-QAM)

Explication des notes de bas de page

- 1) Les valeurs indiquées sont des valeurs de référence ; en fonction de la demande, l'onduleur est spécifiquement paramétré en fonction de chaque pays.
- 2) En fonction du setup pays ou des paramétrages spécifiques de l'appareil (ind. = inductif ; cap. = capacitif)
- 3) Courant maximal d'un module solaire défectueux vers tous les autres modules solaires. De l'onduleur lui-même au côté PV de l'onduleur, il est égal à 0 A.
- 4) Garanti par l'installation électrique de l'onduleur
- 5) Pointe de courant lors de la connexion de l'onduleur
- 6) Les valeurs indiquées sont des valeurs standard ; ces valeurs doivent être adaptées selon les exigences et la puissance PV.
- 7) La valeur indiquée est une valeur maximale ; le dépassement de la valeur maximale peut avoir une influence négative sur la fonction.
- 8) $I_{SC\ PV} = I_{SC\ max} \geq I_{SC\ (STC)} \times 1,25$ selon par ex. : CEI 60364-7-712, NEC 2020, AS/NZS 5033:2021

Sectionneur DC intégré

Réglages	
Nom du produit	Benedict LS32 E 7798

Réglages	
Tension d'isolation assignée	1 500 V _{DC}
Tension de résistance aux ondes de choc assignée	8 kV
Adapté à l'isolation	Oui, DC seulement
Catégorie d'utilisation et/ou catégorie d'utilisation PV	selon CEI/EN 60947-3 catégorie d'utilisation DC-PV2
Courant assigné de courte durée admissible (I _{cw})	Courant assigné de courte durée admissible (I _{cw}) : 1 000 A pour 2 pôles, 1 700 A pour 2 + 2 pôles
Pouvoir de fermeture en court-circuit assigné (I _{cm})	Pouvoir de fermeture en court-circuit assigné (I _{cm}) : 1 000 A pour 2 pôles, 1 700 A pour 2 + 2 pôles

Pouvoir de coupure assigné	Tension de service assignée (U _e) [V d.c.]	Courant de fonctionnement assigné (I _e) [A]	I(make) / I(break) [A]	Courant de fonctionnement assigné (I _e) [A]	I(make) / I(break) [A]	Courant de fonctionnement assigné (I _e) [A]	I(make) / I(break) [A]
			1p	2p	2p	2 + 2p	2 + 2p
	≤ 500	14	56	32	128	50	200
	600	8	32	27	108	35	140
	700	3	12	22	88	22	88
	800	3	12	17	68	17	68
	900	2	8	12	48	12	48
	1 000	2	8	6	24	6	24

Normes et directives appliquées

Marquage CE

Toutes les normes et directives applicables dans le cadre de la législation européenne ont été respectées. En conséquence, l'appareil porte le marquage CE.

Circuit pour l'empêchement de l'ilotage

L'onduleur dispose d'un circuit homologué pour l'empêchement de l'ilotage.

Défaillance du réseau

Le processus de mesure et de sécurité intégré de série à l'onduleur se charge de déconnecter immédiatement l'alimentation en cas de coupure de courant (par ex. en cas de coupure provoquée par le fournisseur d'électricité ou en cas de dégâts sur les câbles).

Conditions de garantie et élimination

Garantie constructeur Fronius

Les conditions de garantie détaillées, spécifiques au pays, sont disponibles sur www.fronius.com/solar/garantie.

Afin de bénéficier pleinement de la durée de garantie de votre nouveau produit Fronius, vous devez vous enregistrer sur : www.solarweb.com.

Élimination

Les déchets d'équipements électriques et électroniques doivent être collectés de manière séparée et recyclés dans le respect de l'environnement, conformément à la directive européenne et à la législation nationale. Les appareils usagés doivent être retournés au revendeur ou déposés dans un système de collecte et d'élimination local agréé. L'élimination conforme des déchets favorise le recyclage durable des ressources matérielles. Le non-respect peut avoir des conséquences pour l'environnement et la santé.

Inhoudsopgave

Veiligheidsvoorschriften.....	111
Algemeen.....	111
Omgevingscondities.....	111
Gekwalificeerd personeel.....	111
Informatie over de geluidsemisatie.....	112
EMV-maatregelen.....	112
Verwijdering.....	112
Gegevensbescherming.....	112
Auteursrecht.....	112
Algemeen.....	114
Verklaring veiligheidsaanwijzingen.....	114
Apparaatconcept.....	114
Beoogd gebruik.....	115
Waarschuwingen op het apparaat.....	115
Datacommunicatie en Fronius Solar Net.....	117
Fronius Solar Net en gegevensverbinding.....	117
Datacommunicatiegedeelte.....	117
Info over multifunctionele stroominterface.....	118
Fail-Safe.....	119
Beschrijving van de LED 'Fronius Solar Net'.....	121
Voorbeeld.....	121
Optionele insteekkaarten in de inverter plaatsen.....	122
Dynamische vermogensreductie via omvormer.....	122
Controle van de installaties.....	124
Algemeen.....	124
Fronius Datamanager 2.0 tijdens de nacht of bij onvoldoende beschikbare DC-spanning.....	124
Eerste gebruik.....	124
Meer informatie over Fronius Datamanager 2.0.....	126
Bedieningselementen en aanduidingen.....	127
Bedieningselementen en aanduidingen.....	127
Display.....	128
Het menuniveau.....	129
Displayverlichting activeren.....	129
Automatisch deactiveren van de displayverlichting / Overschakelen naar de afleesmodus 'NU'.....	129
Menuniveau oproepen.....	129
De menuopties 'NU', 'LOG' en 'GRAPH'.....	130
NU LOG GRAPH.....	130
In de menuopties NU en LOG weergegeven waarden.....	130
De menuoptie SETUP.....	132
Voorkeursinstelling.....	132
SETUP.....	132
Navigeren in de menu-optie SETUP.....	132
Menurecords instellen algemeen.....	133
Toepassingsvoorbeeld: Tijd instellen.....	134
De Setup menurecords.....	136
Stand-by.....	136
WiFi-toegangspunt.....	136
DATCOM.....	137
USB.....	137
Relais (spanningsvrij schakelcontact).....	139
Energy Manager(in menu-optie Relais).....	140
Tijd / datum.....	141
Display-instellingen.....	142
Energieopbrengst.....	143
Ventilatoren.....	144
De menuoptie INFO.....	145
INFO.....	145
Meetwaarden Status VFD Netstatus.....	145
Apparaatinformatie.....	146

Versie.....	147
Toetsenblokkering in- en uitschakelen.....	148
Algemeen.....	148
Toetsenblokkering in- en uitschakelen.....	148
USB-stick als datalogger en voor het actualiseren van de invertersoftware.....	149
USB-stick als datalogger.....	149
Passende USB-sticks.....	149
USB-stick voor het bijwerken van de invertersoftware.....	150
USB-stick verwijderen.....	150
Het Basic-menu.....	151
Algemeen.....	151
Het Basic-menu openen.....	151
De Basic-menurecords.....	151
De inverter spanningsloos maken en weer inschakelen.....	153
Inverter stroomloos schakelen.....	153
Statusdiagnose en storingen opheffen.....	154
Weergave van statuscodes.....	154
Volledig uitvallen van het display.....	154
Statuscodes in de e-Manual.....	154
Klantenservice.....	154
Exploitatie in omgevingen met een sterke stofontwikkeling.....	154
Technische gegevens.....	155
Algemene data en veiligheidsvoorzieningen Fronius Primo 3.0-1 - 8.2-1.....	155
WLAN.....	158
Verklaring van de voetnoten.....	159
Geïntegreerde DC-scheidingsschakelaar.....	159
Aangehouden normen en richtlijnen.....	160
Garantiebepalingen en verwijdering.....	161
Fronius-fabrieksgarantie.....	161
Verwijdering.....	161

Veiligheidsvoorschriften

Algemeen

Het apparaat is volgens de laatste stand van de techniek conform de officiële veiligheidseisen vervaardigd. Onjuiste bediening of misbruik levert echter gevaar op voor

- het leven van de gebruiker of dat van derden;
 - het apparaat en andere bezittingen van de gebruiker.
-

Alle personen die met inbedrijfname, onderhoud en reparatie van het apparaat te maken hebben, moeten:

- beschikken over de juiste kwalificaties;
 - kennis hebben over het omgaan met elektrische installaties;
 - deze bedieningshandleiding volledig lezen en exact opvolgen.
-

De bedieningshandleiding moet worden bewaard op de plaats waar het apparaat wordt gebruikt. Naast de bedieningshandleiding moet bovendien de overkoepelende en lokale regelgeving ter voorkoming van ongevallen en ter bescherming van het milieu worden nageleefd.

Alle aanwijzingen met betrekking tot veiligheid en gevaren op het apparaat:

- in leesbare toestand houden;
 - niet beschadigen;
 - niet verwijderen;
 - niet afdekken, afplakken of overschilderen.
-

De aansluitklemmen kunnen hoge temperaturen bereiken.

U mag uitsluitend met het apparaat werken als alle veiligheidsvoorzieningen volledig operationeel zijn. Zijn de veiligheidsvoorzieningen niet volledig operationeel, dan levert dit potentieel gevaar op voor:

- het leven van de gebruiker of dat van derden;
 - het apparaat en andere bezittingen van de gebruiker.
-

Niet volledig operationele veiligheidsvoorzieningen moet u, voordat het apparaat wordt ingeschakeld, door een geautoriseerd bedrijf laten herstellen.

Omzeil veiligheidsvoorzieningen nooit en stel ze nooit buiten werking.

De plaatsen waar de aanwijzingen met betrekking tot veiligheid en gevaren op het apparaat zijn aangebracht, vindt u in het hoofdstuk 'Algemeen' in de bedieningshandleiding van het apparaat.

Storingen die de veiligheid in gevaar kunnen brengen, dienen vóór het inschakelen van het apparaat te worden verholpen.

Het gaat immers om uw veiligheid!

Omgevingscondities

Het gebruik of opslaan van het apparaat buiten het aangegeven bereik geldt niet als beoogd gebruik. De fabrikant is niet aansprakelijk voor hieruit voortvloeiende schade.

Gekwalificeerd personeel

De informatie in deze gebruiksaanwijzing is uitsluitend bestemd voor gekwalificeerd vakpersoneel. Een elektrische schok kan dodelijk zijn. Voer geen andere handelingen uit dan de handelingen die in de documentatie zijn beschreven. Dat geldt ook wanneer u voor dergelijke werkzaamheden bent gekwalificeerd.

Alle kabels moeten goed zijn bevestigd, onbeschadigd en geïsoleerd zijn, en een voldoende dikke kern hebben. Laat losse verbindingen, beschadigde kabels of kabels met een onvoldoende dikke kern onmiddellijk repareren door een geautoriseerd vakbedrijf.

Onderhouds- en reparatiewerkzaamheden mogen uitsluitend door een geautoriseerd bedrijf worden uitgevoerd.

Bij niet-originele onderdelen is niet gewaarborgd dat deze voldoende robuust en veilig zijn geconstrueerd en geproduceerd. Gebruik alleen originele vervangingsonderdelen.

Breng zonder toestemming van de fabrikant geen wijzigingen aan het apparaat aan.

Vervang beschadigde onderdelen onmiddellijk of laat dit doen.

Informatie over de geluidsemis- sie

De inverter genereert een maximaal geluidsniveau van < 65 dB (A) (ref. 1 pW) bij maximale belasting volgens IEC 62109-1:2010.

De koeling van het apparaat wordt m.b.v. een elektronische temperatuurregeling zo geluidsarm mogelijk verzorgd. Het geluidsniveau is afhankelijk van het geleverde vermogen, de omgevingstemperatuur, de mate van vervuiling van het apparaat, enz.

Voor dit apparaat kan geen werkplekspecifieke emissiewaarde worden gegeven, aangezien het daadwerkelijke geluidsniveau sterk afhankelijk is van de montagesituatie, de kwaliteit van het elektriciteitsnet, de omringende muren en de algemene omgevingskenmerken.

EMV-maatregelen

In uitzonderlijke gevallen kan er, ondanks het naleven van de emissiegrenswaarden, sprake zijn van beïnvloeding van het geëigende gebruiksgebied (bijvoorbeeld als zich op de installatielocatie stooringsgevoelige apparatuur bevindt of als de installatielocatie is gelegen in de nabijheid van radio- of televisieontvangers). In dat geval is de gebruiker verplicht maatregelen te treffen om de storing op te heffen.

Verwijdering

Volgens de Europese richtlijn 2012/19/EU betreffende afgedankte elektrische en elektronische apparatuur, en dec hiervan afgeleide nationale wetten, moeten afgedankte elektrische apparaten apart worden ingezameld en milieuvriendelijk worden verwerkt. Retourneer gebruikte apparaten aan uw leverancier of breng ze naar een erkend inzamelpunt in uw omgeving. Het negeren van deze EU-directieven heeft mogelijk schadelijke effecten op het milieu en uw gezondheid!

Gegevensbescherming

De gebruiker is verantwoordelijk voor de beveiliging van de gegevens:

- het maken van gegevensback-ups van de wijzigingen t.o.v. de fabrieksinstellingen
 - het opslaan en bewaren van de persoonlijke instellingen
-

Auteursrecht

Het auteursrecht op deze handleiding berust bij de fabrikant.

De tekst en afbeeldingen komen overeen met de technische stand van zaken bij het ter perse gaan, wijzigingen voorbehouden.
Wij stellen uw suggesties voor verbeteringen en uw feedback over eventuele onjuistheden in de handleiding zeer op prijs.

Algemeen

Verklaring veiligheidsaanwijzingen

GEVAAR!

Duidt op een mogelijk gevaarlijke situatie.

- ▶ Wanneer deze situatie niet wordt vermeden, kan dit de dood of zwaar lichamelijk letsel tot gevolg hebben.

VOORZICHTIG!

Duidt op een situatie die mogelijk schade tot gevolg kan hebben.

- ▶ Wanneer deze situatie niet wordt vermeden, kan dit lichte of geringe verwondingen evenals materiële schade tot gevolg hebben.

OPMERKING!

Duidt op de mogelijkheid van minder goede resultaten en mogelijke beschadiging van de apparatuur.

Wanneer u een symbool ziet dat in het hoofdstuk 'Veiligheidsvoorschriften' is afgebeeld, is verhoogde opmerkzaamheid vereist.

Apparaatconcept

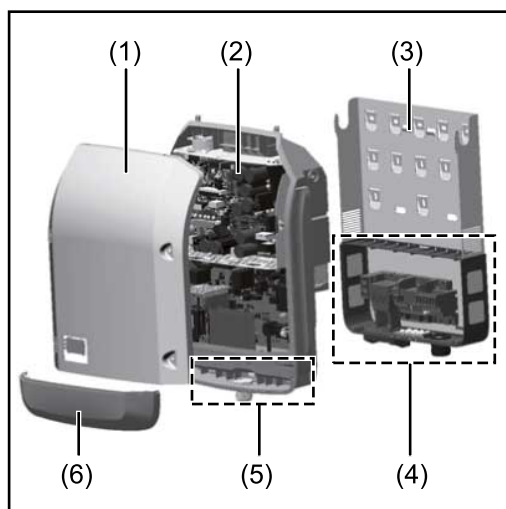

Constructie:

- (1) Deksel
- (2) Inverter
- (3) Montagesteun
- (4) Aansluitpaneel incl. hoofdschakelaar gelijkstroom (DC)
- (5) Datacommunicatiegedeelte
- (6) Deksel datacommunicatie

De inverter vormt de door de zonnepanelen opgewekte gelijkstroom om in wisselstroom. Deze wisselstroom wordt synchroon aan de netspanning aan het openbare elektriciteitsnet geleverd.

De inverter werd uitsluitend voor het gebruik in netgekoppelde PV-installaties ontwikkeld, het van het openbare stroomnetwerk onafhankelijk opwekken van stroom is niet mogelijk.

De inverter monitort automatisch het openbare elektriciteitsnet. Bij abnormale nettoestanden (bijvoorbeeld netuitschakeling, onderbreking enz.) schakelt de inverter onmiddellijk uit en wordt de teruglevering aan het elektriciteitsnet onderbroken.

De netmonitoring vindt plaats door spanningsmonitoring, frequentie-monitoring en het monitoren van de eilandverhoudingen.

De inverter werkt volautomatisch. Zodra na zonsopgang voldoende energie van de zonnepanelen ter beschikking staat, begint de inverter met de elektriciteitsnetmonitoring. Bij voldoende zonne-instraling start de inverter met de terug-

leveringsmodus.

De inverter werkt daarbij zo dat het maximaal mogelijke rendement door de zonnepanelen wordt geleverd.

Zodra het energieaanbod voor het terugleveren aan het elektriciteitsnet onvoldoende is, onderbreekt de inverter de verbinding tussen de vermogenselektronica en het stroomnetwerk volledig en schakelt deze het bedrijf uit. Alle instellingen en opgeslagen gegevens blijven behouden.

Wanneer de temperatuur van de inverter te hoog wordt, verlaagt de inverter automatisch het huidige uitgangsvermogen om zichzelf te beschermen.

Oorzaken voor een te hoge temperatuur kunnen een hoge omgevingstemperatuur of een te geringe warmteafvoer zijn (bijv. bij montage in schakelkasten zonder adequate warmteafvoer).

Beoogd gebruik

De inverter is uitsluitend bestemd om de gelijkstroom van de zonnepanelen in wisselstroom om te zetten en deze aan het openbare elektriciteitsnet te leveren. Als gebruik niet overeenkomstig de bedoeling geldt:

- elk ander of afwijkend gebruik
- wijzigingen aan de inverter die niet uitdrukkelijk door Fronius worden aanbevolen
- het inbouwen van onderdelen die niet uitdrukkelijk door Fronius worden aanbevolen of verkocht.

De fabrikant is niet aansprakelijk voor de hieruit voortvloeiende schade. Aanspraak op garantie vervalt.

Tot het beoogde gebruik behoort ook:

- het volledig lezen en opvolgen van alle aanwijzingen, zoals alle aanwijzingen m.b.t. de veiligheid en gevaren, die in de gebruiksaanwijzing en installatiehandleiding zijn beschreven
- de naleving van de onderhoudswerkzaamheden
- montage conform de installatiehandleiding

Bij het aanleggen van de PV-installatie erop letten dat alle componenten uitsluitend binnen hun toelaatbare werkgebied worden gebruikt.

Alle door de fabrikant van het zonnepaneel aanbevolen maatregelen voor een duurzaam behoud van de eigenschappen van het zonnepaneel moeten in acht worden genomen.

De bepalingen van de energiemaatschappij ten aanzien van de teruglevering en verbindingmethoden moeten in acht worden genomen.

Waarschuwingen op het apparaat

Op en in de inverter bevinden zich waarschuwingen en veiligheidssymbolen. Deze waarschuwingen en veiligheidssymbolen mogen niet worden verwijderd of overgeschilderd. De waarschuwingen en symbolen waarschuwen voor een verkeerde bediening die kan resulteren in ernstig letsel en zware materiële schade.



Veiligheidssymbolen:



Gevaar op ernstig lichamelijk letsel en zware materiële schade door een onjuiste bediening



De beschreven functies pas gebruiken nadat de volgende documenten volledig zijn gelezen en begrepen:

- deze gebruiksaanwijzing
- alle gebruiksaanwijzingen van de systeemcomponenten van de PV-installatie, in het bijzonder de veiligheidsvoorschriften



Gevaarlijke elektrische spanning



Ontlaadtijd van condensatoren afwachten!

Symbolen op het kenplaatje:



CE-aanduiding - geeft aan dat aan de geldende EU-richtlijnen en -verordeningen is voldaan.



WEEE-aanduiding - afgedankte elektrische en elektronische apparatuur moet conform Europese richtlijnen en nationale wetgeving gescheiden worden ingezameld en op een milieuvriendelijke manier worden gerecycled.



RCM-aanduiding - conform de eisen van Australië en Nieuw-Zeeland gecontroleerd.



CMIM-aanduiding - conform de eisen van IMANOR voor invoerwaarden en de naleving van de Marokkaanse normen gecontroleerd.

Tekst van de waarschuwingen:

WAARSCHUWING!

Een elektrische schok kan dodelijk zijn. Vóór het openen van het apparaat ervoor zorgen dat de ingangszijde en de uitgangszijde van het apparaat spanningsvrij zijn. Ontlaadtijd van de condensatoren afwachten (5 minuten).

Datacommunicatie en Fronius Solar Net

Fronius Solar Net en gegevensverbinding

Voor individueel gebruik van de systeemuitbreidingen is door Fronius het Solar Net ontwikkeld. Het Fronius Solar Net is een gegevensnetwerk dat de koppeling van meerdere omvormers aan de systeemuitbreidingen mogelijk maakt.

Het Fronius Solar Net is een bussysteem met ringtopologie. Voor de communicatie van een of meer op het Fronius Solar Net aangesloten omvormers met een systeemuitbreiding is één geschikte kabel toereikend.

Om elke omvormer eenduidig in het Fronius Solar Net te definiëren, moet aan de betreffende omvormer eveneens een individueel nummer worden toegewezen.

Toewijzen van een individueel nummer volgens de paragraaf **De menuoptie SETUP**.

Verschillende systeemuitbreidingen worden door het Fronius Solar Net automatisch herkend.

Om tussen meerdere identieke systeemuitbreidingen te onderscheiden, moet op de systeemuitbreidingen een individueel nummer worden ingesteld.

Nadere informatie over de afzonderlijke systeemuitbreidingen staat in de overeenkomstige gebruiksaanwijzingen aangegeven of online op <http://www.fronius.com>



→ <http://www.fronius.com/QR-link/4204101938>

Datacommunicatiegedeelte

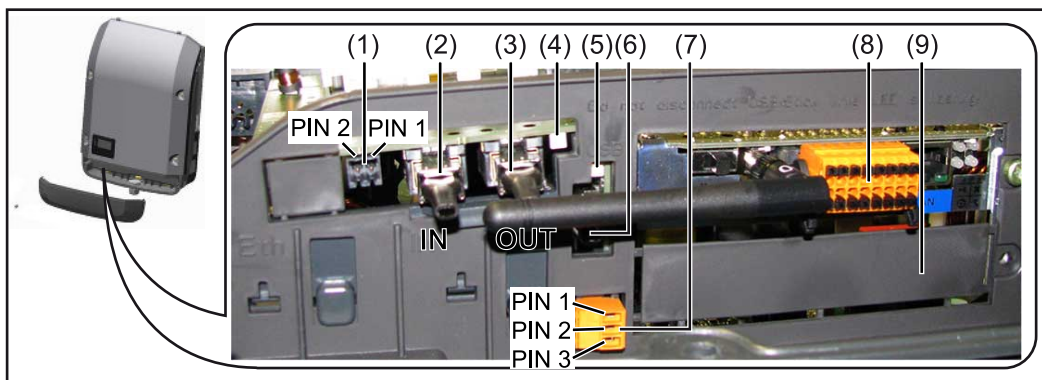

Afhankelijk van de uitrusting kan de omvormer met de Fronius Datamanager-insteekkaart (8) zijn uitgerust.

Item	Product
(1)	<p>Schakelbare multifunctionele stroominterface. Voor een meer gedetailleerde uitleg, zie de volgende paragraaf Info over multifunctionele stroominterface.</p> <p>Voor de aansluiting op de multifunctionele stroominterface de 2-polige contrastekker gebruiken die bij de omvormer is meegeleverd.</p>
(2) / (3)	<p>IN aansluiting Fronius Solar Net / Interface Protocol OUT aansluiting Fronius Solar Net / Interface Protocol In- en uitgang voor 'Fronius Solar Net' / Interface Protocol, voor de verbinding met andere DATCOM-componenten (bijv. omvormer, Fronius Sensor Box enz.)</p> <p>Bij een koppeling van meerdere DATCOM-componenten moet op elke vrije IN- of OUT-aansluiting van een DATCOM-component een eindstekker zijn aangesloten. Bij omvormers met Fronius Datamanager-insteekkaart worden 2 afsluitstekkers bij de omvormer meegeleverd.</p>
(4)	<p>LED 'Fronius Solar Net' geeft aan of er voor het Fronius Solar Net voeding ter beschikking staat.</p>
(5)	<p>LED 'Data-overdracht' knippert bij toegang tot de USB-stick. Gedurende deze tijd mag de USB-stick niet worden verwijderd.</p>
(6)	<p>USB A-bus voor het aansluiten van een USB-stick met maximale afmetingen van 65 x 30 mm (2,6 x 2,1 inch)</p> <p>De USB-stick kan fungeren als datalogger voor de omvormer waarop hij is aangesloten. De USB-stick wordt niet met de omvormer meegeleverd.</p>
(7)	<p>Spanningsvrij schakelcontact (relais) met contrastekker</p> <p>max. 250 V AC / 4 A AC max. 30 V DC / 1 A DC max. 1,5 mm² (AWG 16) kabeldoorsnede</p> <p>Pin 1 = sluitcontact (normaal open) Pin 2 = wortel (gemeenschappelijk) Pin 3 = openercontact (normaal gesloten)</p> <p>Voor een meer gedetailleerde uitleg, zie de paragraaf De Setup menure-cords. Voor aansluiting op het spanningsvrije schakelcontact gebruikt u de contrastekker die bij de omvormer is meegeleverd.</p>
(8)	<p>Fronius Datamanager 2.0 met WLAN-antenne of afdekking voor het vak met optionele kaarten</p> <p>Let op: De Fronius Datamanager 2.0 is alleen optioneel verkrijgbaar.</p>
(9)	<p>Deksel voor vak met optionele kaarten</p>

Info over multifunctionele stroominterface

Op de multifunctionele stroominterface kunnen meerdere schakelingvarianten worden aangesloten. Deze kunnen echter niet tegelijkertijd worden bediend. Als er bijvoorbeeld een SO-teller op de multifunctionele stroominterface is

aangesloten, kan geen signaalcontact voor de overspanningsbeveiliging worden aangesloten (en omgekeerd).

Pin 1 = meetingang: max. 20 mA, 100 ohm meetweerstand (belasting)

Pin 2 = max. kortsluitingsstroom 15 mA, max. nullastspanning 16 V DC of GND

Schakelvariant 1: Signaalcontact voor overspanningsbeveiliging

De optie DC SPD (overspanningsbeveiliging) geeft afhankelijk van de instelling in het menu Basic (submenu Signaal ingang) een waarschuwing of een fout op het display weer. Meer informatie over de optie DC SPD vindt u in de installatiehandleiding.

Schakelvariant 2: SO-teller

Een teller voor het berekenen van het eigenverbruik per SO kan direct op de omvormer worden aangesloten. Deze SO-teller kan worden geplaatst bij het leveringspunt of in de verbruiksleiding.

BELANGRIJK! Het is mogelijk dat de omvormer-firmware bijgewerkt moet worden als u een SO-teller op de omvormer aansluit.

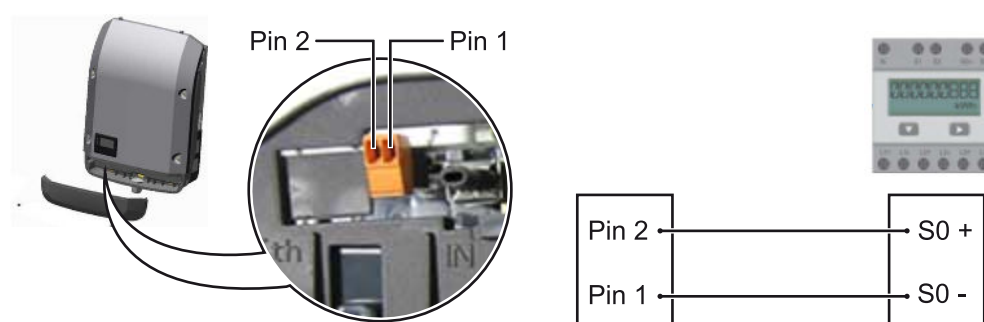

De SO-teller moet voldoen aan de norm IEC62053-31 Klasse B.

Aanbevolen max. impulsfrequentie van de SO-teller:

PV-vermogen kWp [kW]	max. impulsfrequentie per kWp
30	1000
20	2000
10	5000
≤ 5,5	10000

Met deze teller kan op twee manieren een dynamische vermogensreductie worden doorgevoerd:

- **Dynamische vermogensreductie via omvormer**
voor meer informatie, zie hoofdstuk [Dynamische vermogensreductie via omvormer](#) op pagina [122](#)
- **Dynamische vermogensreductie via Fronius Datamanager 2.0**
zie voor meer informatie: manuals.fronius.com/html/4204260191/#0_m_000017472

Fail-Safe

In de Fronius Solar Net-ring (verbinding tussen meerdere omvormers) voorkomt de Fail-Safe-functie dat de verbonden omvormers in de opstartfase of tijdens het bedrijf gaan terugleveren terwijl dit niet is toegestaan. Hiervoor wordt vanuit de primaire omvormer met ingebouwde datamanager een signaal naar de secundaire omvormers (Lite-apparaten) verzonden.

De functie wordt geactiveerd als de datamanager uitvalt of de Solar Net-verbinding wordt onderbroken. Het signaal wordt in dit geval niet naar de secundaire omvormers verzonden. Alle apparaten schakelen uit en hebben de status 710.

Voor een juiste werking van de Fail-Safe-functie moet aan de volgende voorwaarden worden voldaan:

- Bij alle omvormers in de Solar Net-ring moet **Fail-Safe Mode** op **Permanent** en **Fail-Safe Behaviour** op **Disconnect** zijn ingesteld.
- De omvormer met de datamanager moet zich op de laatste plek in de ringleiding bevinden.

Juiste bedrading

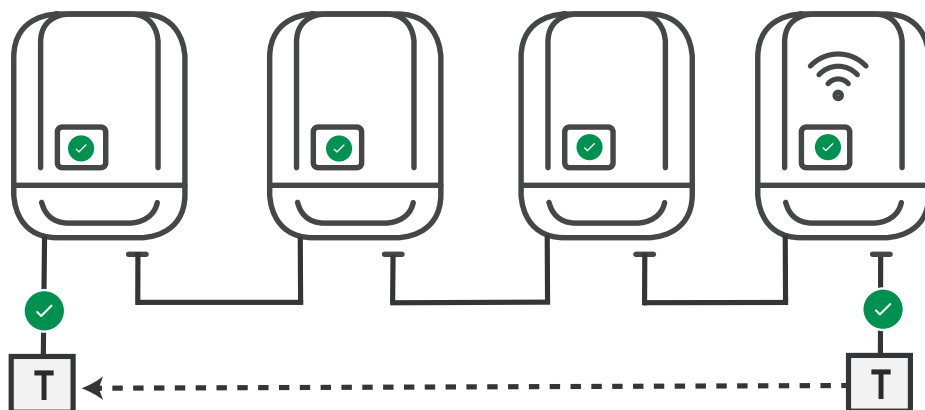

Werking als een fout optreedt

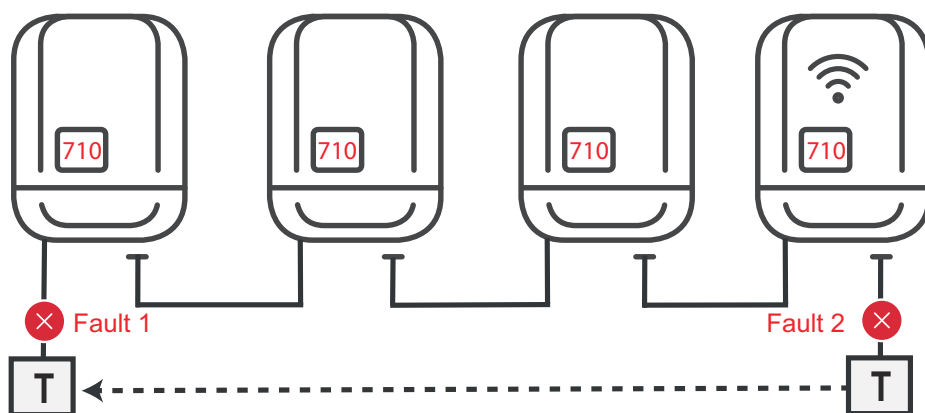

Er treden fouten op aan het begin en einde van de Solar Net-ring, de primaire omvormer stopt met het verzenden van het signaal, de secundaire omvormers schakelen uit en hebben de status 710.

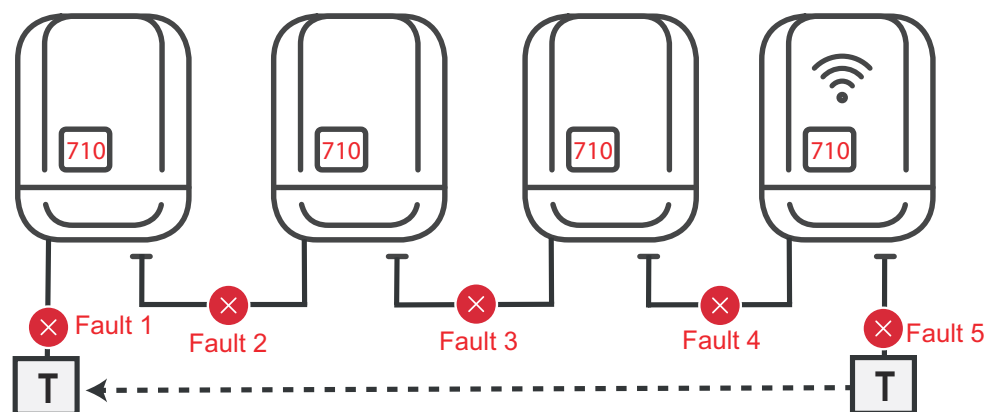

Er treden fouten op aan het begin en einde van de Solar Net-ring of tussen de verbonden omvormers, de primaire omvormer stopt met het verzenden van het signaal, de secundaire omvormers schakelen uit en hebben de status 710.

Beschrijving van de LED 'Fronius Solar Net'

De LED 'Fronius Solar Net' brandt:

Voeding voor de datacommunicatie binnen het Fronius Solar Net / Interface Protocol is in orde

De LED 'Fronius Solar Net' knippert om de 5 seconden kort:

Storing bij de datacommunicatie in het Fronius Solar Net

- Te hoge stroom (een stroom van > 3 A, bijvoorbeeld veroorzaakt door kortsluiting in de Fronius Solar Net Ring)
- Te lage spanning (geen kortsluiting, de spanning in het Fronius Solar Net $< 6,5$ V, bijvoorbeeld als er in het Fronius Solar Net te veel DATCOM-componenten zijn en de voeding onvoldoende is)

In een dergelijk geval is een extra voeding van de Fronius DATCOM-componenten via een externe voedingseenheid (43,0001,1194) aan een van de Fronius DATCOM-componenten noodzakelijk.

Voor het vaststellen van een te lage spanning zo nodig ook andere Fronius DATCOM-componenten op storingen controleren.

Na uitschakeling vanwege een te hoge stroom of een te lage spanning tracht de omvormer elke 5 seconden de stroomtoevoer naar het Fronius Solar Net weer te herstellen, zolang de storing nog bestaat.

Als de storing is verholpen, wordt de stroomtoevoer naar het Fronius Solar Net binnen 5 seconden hersteld.

Voorbeeld

Registratie en archivering van de inverter- en sensordata met behulp van de Fronius Datamanager en de Fronius Sensor Box:

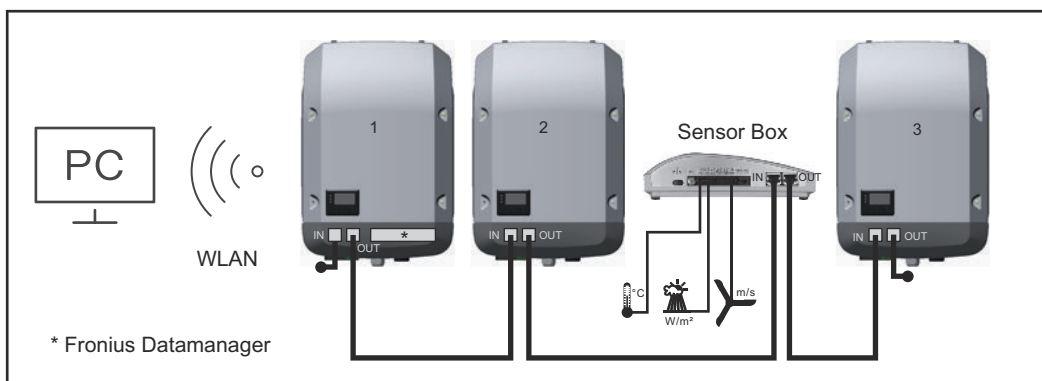

Dat netwerk met 3 inverters en een Fronius Sensor Box:

- Inverter 1 met Fronius Datamanager
- Inverter 2 en 3 zonder Fronius Datamanager!

● = eindstekker

De externe communicatie (Fronius Solar Net) vindt plaats door de inverter via het datacommunicatiegedeelte. Het datacommunicatiegedeelte heeft twee RS 422-interfaces als in- en uitgang. De verbinding komt tot stand via RJ45-stekkers.

BELANGRIJK! Omdat de Fronius Datamanager als datalogger fungeert, mag geen andere datalogger in de Fronius Solar Net Ring aanwezig zijn. Per Fronius Solar Net Ring slechts één Fronius Datamanager! Alle overige Fronius Datamanagers uitbouwen en het vrije vak voor optionele kaarten met de bij Fronius optioneel verkrijgbare blinde afdekking (42,0405,2020) afsluiten of een inverter zonder Fronius Datamanager (light-versie) gebruiken.

Optionele insteekkaarten in de inverter plaatsen

Informatie over het aanbrengen van optionele insteekkaarten (bijv.: Datamanager) in de inverter en het aansluiten van datacommunicatiekabels kunt u vinden in de installatiehandleiding.

Dynamische vermogensreductie via omvormer

Energiebedrijven of netwerkbeheerders kunnen terugleveringsbegrenzings voor een omvormer voorschrijven. De dynamische vermogensreductie houdt daarbij rekening met het eigenverbruik in het eigen huishouden voordat het vermogen van de omvormer gereduceerd wordt.

Een teller voor het berekenen van het eigenverbruik per SO kan direct op de omvormer worden aangesloten - zie hoofdstuk [Info over multifunctionele stroominterface](#) op pagina [118](#)

Een terugleveringslimiet kan in het Basic-menu onder Signaalingang - SO-meter worden ingesteld - zie hoofdstuk [De Basic-menurecords](#) op pagina [151](#).

Instelmogelijkheden SO-meter:

- **Terugleveringslimiet elektriciteitsnet**
Veld voor het invoeren van het maximale terugleveringsvermogen in W. Als deze waarde wordt overschreden, regelt de omvormer binnen de door de nationale normen en voorschriften vereiste tijd terug naar de ingestelde waarde.
- **Impulsen per kWh**
Veld voor het invoeren van de impulsen per kWh van de SO-teller.

Er is met deze configuratie geen teruglevering mogelijk.

Bij gebruik van de SO-teller en vermogensreductie via de omvormer moet de SO-teller in de verbruiksafplitsing zijn ingebouwd.

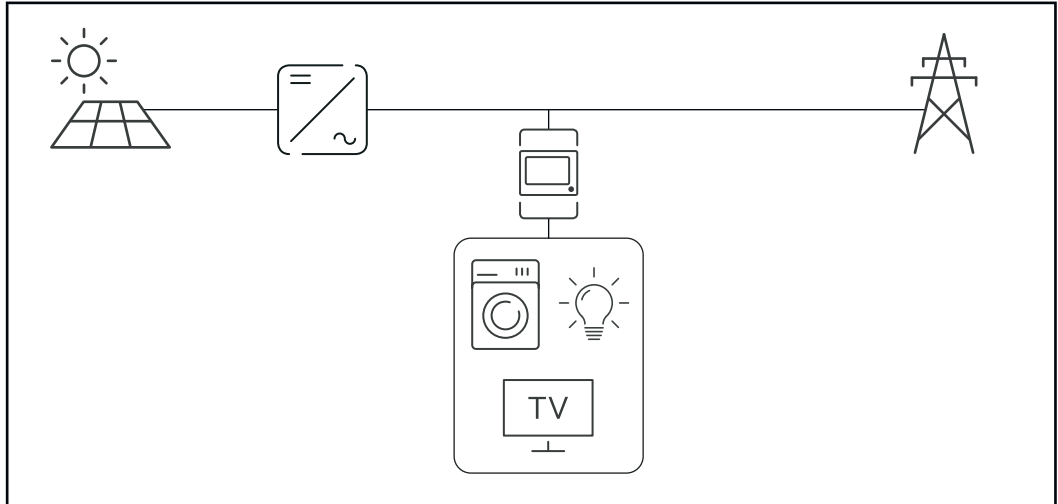

SO-teller in verbruiksafplitsing

Als een dynamische vermogensreductie achteraf met de Fronius Dataman-ager 2.0 wordt geconfigureerd (gebruikersinterface van de omvormer - menu Netwerkbeheerder-editor - dynamische vermogensreductie), moet de dynamische vermogensreductie via de omvormer (Display van de omvormer - Basic-menu - Signaalingang - SO-meter) worden gedeactiveerd.

Controle van de installaties

Algemeen

De inverter is standaard met de voor WLAN geschikte systeemmonitoring Fronius Datamanager 2.0 uitgerust.

De systeemmonitoring omvat de volgende functies:

- eigen website met weergave van huidige data en verschillende instelmogelijkheden
- mogelijkheid verbinding te maken met Fronius Solar.web via WLAN of LAN
- automatisch verzenden van serviceberichten per sms of e-mail bij storingen
- inverter kan worden bestuurd via het invoeren van de vermogensgrenswaarden, de minimale en maximale looptijden of de gewenste looptijden
- besturing van de inverter via Modbus (TCP / RTU)
- verstrekken van besturingsprioriteiten
- besturing van inverter via aangesloten teller (Fronius Smart Meter)
- besturing van inverter via een rimpelspanningssignaalontvanger (bijv. blindvermogen of werkelijk vermogen)
- dynamische vermogensreductie met inachtneming van eigen verbruik

Meer informatie over Fronius Datamanager 2.0 vindt u online in de gebruiksaanwijzing van Fronius Datamanager 2.0.

Fronius Datamanager 2.0 tijdens de nacht of bij onvoldoende beschikbare DC-spanning

De parameter Nachtmodus in de Setup-menuoptie Display-instellingen is in de fabriek op UIT ingesteld.

Om deze reden is de Fronius Datamanager 2.0 tijdens de nacht of bij onvoldoende beschikbare DC-spanning niet bereikbaar.

Om de Fronius Datamanager 2.0 toch te activeren: de omvormer aan AC-zijde uit- en weer inschakelen en binnen 90 seconden op een willekeurige functietoets op het display van de omvormer drukken.

Zie ook het hoofdstuk 'Menupunten in het Setup-menu', 'Display-instellingen' (Nachtmodus).

Eerste gebruik

Voor het eerste gebruik van de Fronius Datamanager 2.0

- moet de Fronius Datamanager 2.0-insteekkaart in de omvormer ingebouwd zijn, of
- een Fronius Datamanager Box 2.0 moet zich in de Fronius Solar Net Ring bevinden.

BELANGRIJK! Om een verbinding met de Fronius Datamanager 2.0 tot stand te brengen, moet 'Automatisch een IP-adres verkrijgen (DHCP)' bij het betreffende eindapparaat (bijv. laptop, tablet enz.) zijn geactiveerd.

OPMERKING!

Als in de PV-installatie slechts één omvormer aanwezig is, kunnen de volgende stappen 1 en 2 worden overgeslagen.

Het eerste gebruik start in dit geval bij stap 3.

- 1** Omvormer met Fronius Datamanager 2.0 of Fronius Datamanager Box 2.0 met Fronius Solar Net verbinden

- 2 Bij een koppeling van meerdere omvormers in Fronius Solar Net:

Schakelaar voor Fronius Solar Net Master / Slave op Fronius Datamanager 2.0-insteekkaart of Box goed zetten

- één omvormer met Fronius Datamanager 2.0 = master
- alle andere omvormers met Fronius Datamanager 2.0 = slave (de LED's op de Fronius Datamanager 2.0-insteekkaarten en Boxen branden niet)

- 3 Apparaat in de servicemodus schakelen

- WLAN-toegangspunt via Setup-menu van de omvormer activeren



De omvormer stelt het WLAN-toegangspunt in. Het WLAN-toegangspunt blijft 1 uur geopend. De IP-schakelaar op de Fronius Datamanager 2.0 kan door activering van het WLAN-toegangspunt in schakelaarpositie B blijven.

Installatie via webbrowser

- 4 Eindapparaat aan het WLAN-toegangspunt koppelen

SSID = FRONIUS_240.xxxxx (5 tot 8 cijfers)

- naar een netwerk met de naam FRONIUS_240.xxxxx zoeken
- Verbinding met dit netwerk maken
- Wachtwoord van display omvormer invoeren

(Of eindapparaat en omvormer met Ethernet-kabel verbinden)

- 5 In browser het volgende invoeren:

http://datamanager

of

192.168.250.181 (IP-adres voor WLAN-verbinding)

of

169.254.0.180 (IP-adres voor LAN-verbinding)

De startpagina van de installatiewizard wordt weergegeven.



De Technicus-assistent is bedoeld voor de installateur en bevat normspecifieke instellingen. De uitvoering van de Technicus-assistent is optioneel. Als de Technicus-assistent uitgevoerd wordt, zeker het toegewezen Service-

wachtwoord noteren. Dit Service-wachtwoord is voor het instellen van de menu-optie Netwerkbeheerder-editor vereist. Als de Technicus-assistent niet uitgevoerd wordt, zijn er geen regels voor vermogensreductie ingesteld.

De uitvoering van de Fronius Solar.web-assistent is verplicht!

- 6 De Fronius Solar.web-assistent uitvoeren en de instructies op het scherm volgen

De Fronius Solar.web-startpagina wordt weergegeven of de website van de Fronius Datamanager 2.0 wordt weergegeven.

- 7 Indien nodig de Technicus-assistent uitvoeren en de instructies op het scherm volgen

Meer informatie over Fronius Datamanager 2.0

Meer informatie over Fronius Datamanager 2.0 en de overige opties voor in-bedrijfname vindt u onder:

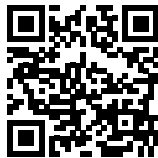

→ <http://www.fronius.com/QR-link/4204260191NL>

Bedieningselementen en aanduidingen

Bedieningselementen en aanduidingen

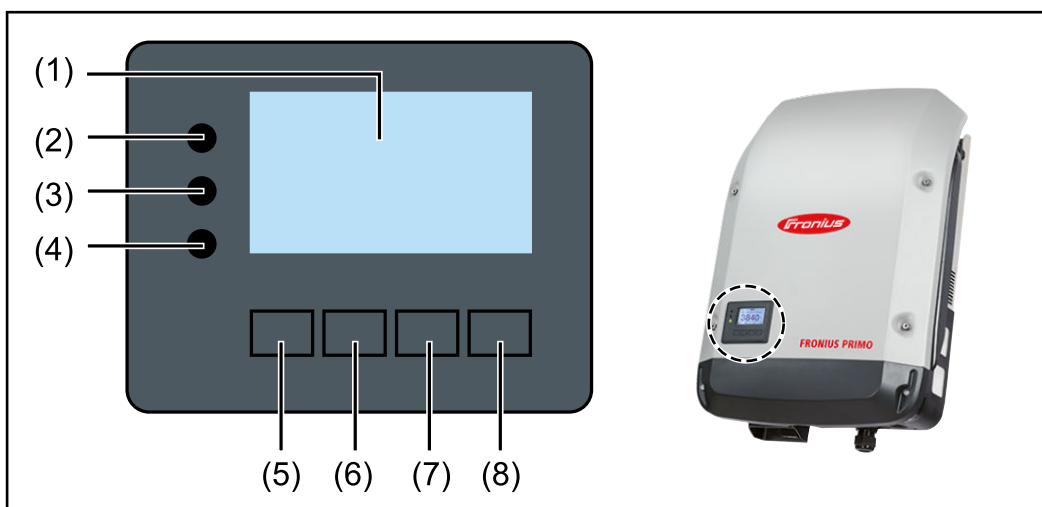

Item	Beschrijving
------	--------------

- | | |
|-----|--|
| (1) | Display voor het weergeven van waarden, instellingen en menu's |
|-----|--|

Controle- en status-LED's

- | | |
|-----|--|
| (2) | LED algemene status (rood) brandt <ul style="list-style-type: none">- wanneer op het display een statuscode wordt weergegeven- bij onderbreking van de terugleveringsmodus- tijdens de behandeling van de storing (de inverter wacht op het verwijderen of verhelpen van een opgetreden storing) |
| (3) | Startup-LED (oranje) brandt wanneer <ul style="list-style-type: none">- de inverter zich in de automatische startup- of zelftestfase bevindt (zodra de zonnepanelen na zonsopgang voldoende vermogen leveren)- de inverter in het Setup-menu in de stand-bymodus werd geschakeld (= handmatige uitschakeling van de terugleveringsmodus)- de software van de inverter bijgewerkt wordt |
| (4) | Bedrijfsstatus-LED (groen) brandt <ul style="list-style-type: none">- wanneer de PV-installatie na de automatische startup-fase van de inverter storingvrij werkt- zolang er energie aan het stroomnet wordt teruggeleverd |

Functietoetsen - vervullen afhankelijk van procedure verschillende functies:

- | | |
|-----|---|
| (5) | Toets 'links/omhoog' voor navigatie naar links en naar boven |
| (6) | Toets 'omlaag/rechts' voor navigatie naar beneden en naar rechts |
| (7) | Toets 'Menu / Esc' voor het wisselen in het menuniveau voor het verlaten van het Setup-menu |
| (8) | Toets 'Enter' voor het bevestigen van een keuze |

De toetsen zijn capacitieve toetsen, aanraking met water kan de werking van de toetsen beïnvloeden. Voor een optimale werking van de toetsen eventueel met een doek droogwrijven.

Display

De voeding van het display wordt verzorgd via de AC-netspanning. Afhankelijk van de instelling in het menu Setup kan het display de gehele dag ter beschikking staan. (Nachtmodus, zie paragraaf [Display-instellingen](#))

BELANGRIJK! Het display van de omvormer is geen gekalibreerd meetinstrument.

Een kleine afwijking van de stroommeter van het energiebedrijf is te wijten aan het systeem. Voor het opstellen van een nauwkeurige afrekening voor het energiebedrijf is daarom een geijkte meter vereist.

	Menuoptie
	Toelichting parameters
	Weergave van waarden en eenheden evenals Status-codes
	Functies van de functietoetsen

Afreesbereiken op het display, afleesmodus

	Energie-Manager (**)
	Inverter-nr. geheugensymbool USB-verb.(***)
	Menuoptie
	voorafgaande menurecords
	huidig geselecteerd menurecord
	volgende menurecords
	Functies van de functietoetsen

Afreesbereiken op het display, Setup-modus

- (*) Schuifbalk
- (**) Het symbool Energy Manager wordt weergegeven wanneer de functie 'Energy Manager' geactiveerd is. Meer informatie hierover vindt u in de paragraaf [Relais \(spanningsvrij schakelcontact\)](#)
- (***) WR-Nr. = Omsvormer DATCOM-nummer, Geheugensymbool - wordt kortstondig weergegeven bij het opslaan van de ingestelde waarden, USB-verbinding wanneer een USB-stick is aangesloten

Het menuniveau

Displayverlichting activeren

- 1 Druk op een willekeurige toets

De displayverlichting wordt ingeschakeld.

In de menuoptie SETUP bestaat onder de record 'Instellingen - verlichting' de mogelijkheid om de displayverlichting permanent in te schakelen of continu uit te schakelen.

Automatisch deactiveren van de displayverlichting / Overschakelen naar de afleesmodus 'NU'

Als 2 minuten lang geen toets wordt ingedrukt, dan gaat de displayverlichting automatisch uit en schakelt de inverter de afleesmodus 'NU' in (indien de displayverlichting op 'Automatisch' is ingesteld).

Het automatisch overschakelen naar de afleesmodus 'NU' geschiedt vanuit iedere willekeurige positie tenzij de inverter handmatig in de bedrijfsmodus 'Stand-by' is gezet.

Na het automatisch overschakelen naar de menuoptie 'NU' wordt de huidige tergeleverde elektriciteit weergegeven.

Menuniveau oproepen



- 1 De knop 'Menu' ↗ indrukken

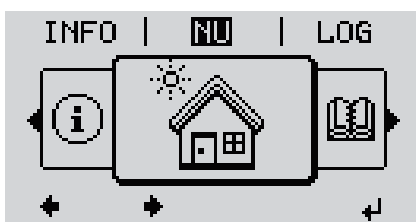

Het display verandert van menuniveau.

- 2 Kies met behulp van de knoppen 'links' of 'rechts' ◀▶ de gewenste menuoptie
- 3 De gewenste menuoptie door het indrukken van de knop 'Enter' ↵ oproepen

De menuopties 'NU', 'LOG' en 'GRAPH'

NU
LOG
GRAPH

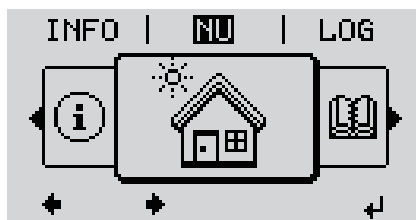

NU
(Weergave van momentele waarden)

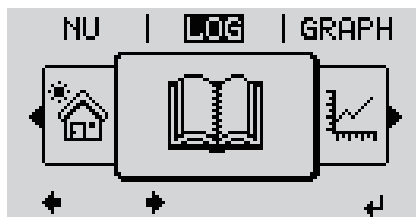

LOG
(opgeslagen data van de huidige dag, van actueel kalenderjaar en vanaf het eerste gebruik van de inverter)

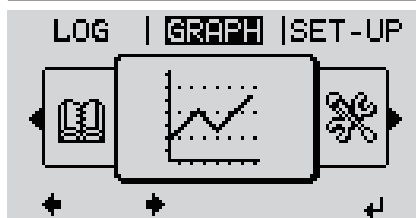

GRAPH
dag-diagram
geeft het verloop van het uitgangsvermogen tijdens de dag grafisch weer. De schaal van de tijd past zich automatisch aan.

Druk op de knop 'Terug' om de weergave te sluiten

In de menuopties NU en LOG weergegeven waarden

In de menuoptie NU weergegeven waarden:

Uitgangsvermogen (W)

AC-blindvermogen (VAr)

Netspanning (V)

Uitgangsstroom (A)

Netfrequentie (Hz)

Solarspanning (V)

Solarstroom (A)

Tijd / Datum

tijd en datum op de inverter of in de Fronius Solar Net Ring

In de menuoptie LOG weergegeven waarden:

(voor de huidige dag, het actuele kalenderjaar en vanaf de eerste in-gebruikneming van de inverter)

Geleverde energie (kWh / MWh)
tijdens de geobserveerde periode aan het stroomnet geleverde energie

In verband met verschillende meetmethoden kunnen afwijkingen ten opzichte van afleeswaarden van andere meetapparaten ontstaan. Voor het verrekenen van de geleverde energie zijn alleen de afleeswaarden van de door de elektriciteitsmaatschappij ter beschikking gestelde, geijkte meter bindend.

Maximaal uitgangsvermogen (W)
hoogste, tijdens de geobserveerde periode aan het stroomnet geleverd vermogen

Inkomsten
tijdens de geobserveerde periode bespaard geld (valuta in het Setup-menu instelbaar)

Net als bij de geleverde energie kunnen ook bij Inkomsten afwijkingen ten opzichte van andere meetwaarden ontstaan.

Instelling van valuta en verrekentarieef wordt in de rubriek 'Het Setup-menu' beschreven.
De fabrieksinstelling hangt af van de betreffende landspecifieke setup.

CO₂-besparing (g / kg)
tijdens de geobserveerde periode bespaarde CO₂-emissie

De waarde voor de CO₂-besparing komt overeen met de CO₂-emissie, die bij productie van de gelijke hoeveelheid stroom in een bestaande energiecentrale zou zijn vrijgekomen. De fabrieksinstelling bedraagt 0,53 kg / kWh (bron: DGS - Deutsche Gesellschaft für Sonnenenergie).

Maximale spanning L-N (V)
hoogste, tijdens de geobserveerde periode gemeten spanning tussen draad en nulleider

Maximale solarspanning (V)
hoogste, tijdens de geobserveerde periode gemeten solarspanning

Bedrijfsuren
bedrijfsduur van de inverter (HH:MM).

BELANGRIJK! Voor de correcte weergave van de dag- en jaarwaarden moet de tijd correct zijn ingesteld.

De menuoptie SETUP

Voorkeursinstelling

De inverter is na de volledige uitvoering van de inbedrijfname (bijvoorbeeld met behulp van de installatiewizard) voorgeconfigureerd volgens de landspecifieke setup.

Via de menuoptie SETUP kunnen de voorkeursinstellingen van de inverter eenvoudig worden gewijzigd om zo goed mogelijk aan uw specifieke wensen en eisen te voldoen.

SETUP

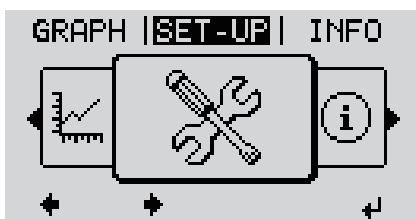

SETUP (setup-menu)

OPMERKING!

Naar aanleiding van software-updates kunnen functies op uw apparaat beschikbaar zijn die in deze gebruiksaanwijzing niet zijn beschreven (of omgekeerd).

Bovendien kunnen enkele afbeeldingen in geringe mate afwijken van de bedieningselementen op uw apparaat. De werking van deze bedieningselementen is echter gelijk.

Navigeren in de menu-optie SETUP

De menu-optie SETUP openen

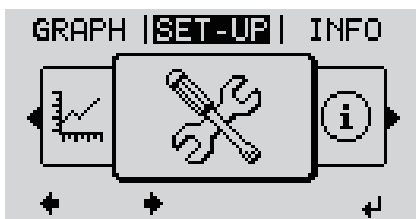

Menuniveau 'SETUP' geselecteerd

- 1 In het menuniveau met de knop 'links' of 'rechts' ◀▶ de menuoptie 'SETUP' selecteren
- 2 De knop 'Enter' ↵ indrukken



Item 'Standby'

Het eerste item van de menuoptie SETUP wordt weergegeven: 'Standby'

Tussen de items bladeren



Voorbeeld: Menuoptie 'WiFi Access Point' (WLAN-toegangspunt)

- 3 Met de knoppen 'omhoog' of 'omlaag' \uparrow \downarrow tussen de beschikbare items bladeren

Een item verlaten

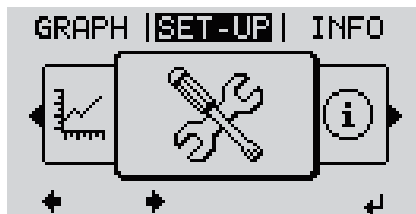

- 4 Om een item te verlaten, moet u de knop 'Terug' \leftarrow indrukken

Het menuniveau wordt weergegeven

Indien er 2 minuten geen knop wordt ingedrukt,

- schakelt de inverter vanuit iedere willekeurige positie binnen het menuniveau over naar de menu-optie 'NU' (uitzondering: Setup-menu-item 'Standby'),
- gaat de display-verlichting uit.
- De momenteel aan het net teruggeleverde elektriciteit wordt weergegeven.

Menurecords instellen algemeen

- 1 Open het gewenste menu
- 2 Selecteer met behulp van de toets 'op' of 'neer' de gewenste record \uparrow \downarrow
- 3 Druk op de toets 'Enter' \leftarrow

De ter beschikking staande instellingen worden weergegeven:

- 4 Selecteer m.b.v. de toetsen 'op' of 'neer' de gewenste instelling \uparrow \downarrow
- 5 Druk op de toets 'Enter' om de keuze op te slaan en over te nemen. \leftarrow

Druk om de keuze niet op te slaan de toets 'Esc' in. \uparrow

De eerste positie van een in te stellen waarde knippert:

- 4 Kies m.b.v. de toets 'op' of 'neer' een getal voor de eerste positie \uparrow \downarrow
- 5 Druk op de toets 'Enter' \leftarrow

De tweede positie van de waarde knippert.

- 6 Herhaal stap 4 en 5 tot ...

de complete, in te stellen waarde knippert.

- 7 Druk op de toets 'Enter' ↵
- 8 Herhaal stappen 4 - 6 zo nodig voor eenheden of andere in te stellen waarden tot de eenheid of de in te stellen waarde knippert.
- 9 Druk op de toets 'Enter' om de wijzigingen op te slaan en over te nemen. ↵

Druk om de wijzigingen niet op te slaan de toets 'Esc' in. ⏏

De actueel geselecteerde record wordt weergegeven.

De actueel geselecteerde record wordt weergegeven.

Toepassings- voorbeeld: Tijd instellen

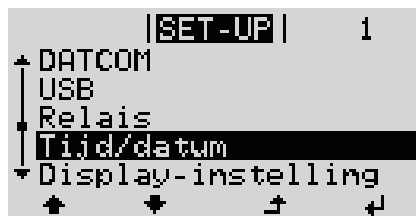

- 1 Setup-menu-item 'Tijd / Datum' ⬆️⬇️ selecteren
- 2 De knop 'Enter' ↵ indrukken

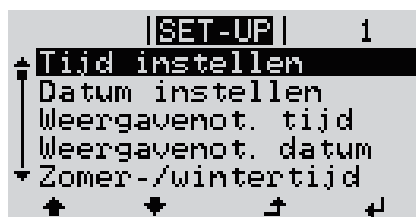

- Het overzicht van de instelbare waarden wordt weergegeven.
- 3 Met de knoppen 'omhoog' of 'omlaag' ⬆️⬇️ 'Tijd instellen' selecteren
- 4 De knop 'Enter' ↵ indrukken



- De tijd wordt weergegeven. (HH:MM:SS, 24-uurs weergave), het cijfer voor de tientallen van de uren knippert.
- 5 Met de knoppen 'omhoog' of 'omlaag' ⬆️⬇️ een waarde voor het cijfer voor de tientallen van de uren selecteren
- 6 De knop 'Enter' ↵ indrukken



- Het cijfer voor de eenheden voor de uren knippert.
- 7 Handeling 5 en 6 voor de eenheden van de uren herhalen voor de minuten en seconden tot ...



de ingestelde tijd knippert.

8 De knop 'Enter' ↵ indrukken



De tijd wordt opgeslagen, het overzicht van de instelbare waarden wordt weergegeven.

4 De knop 'Esc' ⏏ indrukken



Setup-menu-item 'Tijd / Datum' wordt weergegeven.

De Setup menurecords

Stand-by

Handmatige activering / deactivering van de stand-bymodus

- Er vindt geen teruglevering aan het net plaats.
- De Startup-LED licht oranje op.
- Op het display wordt afwisselend STANDBY/ENTER weergegeven
- In de stand-bymodus kan geen andere menuoptie in het menuniveau worden opgeroepen of ingesteld.
- Het automatisch wisselen naar de afleesmodus 'NU' wordt niet geactiveerd als gedurende 2 minuten geen toets wordt ingedrukt.
- De stand-bymodus kan alleen handmatig door het indrukken van de toets 'Enter' worden beëindigd.
- Tenzij er sprake is van een fout (statuscode) kan de terugleveringsmodus te allen tijde worden hervat door op de toets 'Enter' te drukken

Stand-bymodus instellen (handmatig uitschakelen van de terugleveringsmodus):

- 1 Het item 'Stand-by' selecteren
- 2 De functietoets 'Enter' ↵ indrukken

Op het display verschijnt afwisselend 'STANDBY' en 'ENTER'.
De stand-bymodus is nu geactiveerd.
De Startup-LED licht oranje op.

Hervatting van de terugleveringsmodus:

In de standby-modus verschijnt op het display afwisselend 'STANDBY' en 'ENTER'.

- 1 Om de terugleveringsmodus te hervatten, moet u de functietoets 'Enter' ↵ indrukken

Het item 'Stand-by' wordt weergegeven.
Parallel daaraan doorloopt de inverter de Startup-fase.
Nadat de terugleveringsmodus weer is ingeschakeld, licht de bedrijfsstatus-LED groen op.

WiFi-toegangspunt

Voor het activeren/deactiveren van het WiFi Access Point (WiFi-toegangspunt). Dit is bijvoorbeeld nodig om via de webinterface van de Datamanager de systeemmonitoring in te stellen of aan te passen. Als de inverter geen Datamanager detecteert, wordt [niet beschikbaar] weergegeven

Instelbereik

WiFi-toegangspunt
[gestopt]

WiFi AP activeren?

Voor het activeren van het WiFi-toegangspunt ↵ Op de toets 'Enter' drukken

WiFi-toegangspunt
[actief]

De SS-ID (SS) en het wachtwoord (PW) worden weergegeven.

WiFi AP deactiveren?

Voor het deactiveren van het WiFi-toegangspunt ↵ Op de toets 'Enter' drukken

WiFi-toegangspunt
[niet beschikbaar]

Wordt weergegeven wanneer er geen systeemmonitoring op de inverter beschikbaar is.

DATCOM

Controle van de datacommunicatie, invoer van het inverternummer, protocolinstellingen

Instelbereik Status / Inverternummer / Protocoltype

Status

geeft datacommunicatie via Fronius Solar Net of een in de datacommunicatie opgetreden fout aan

Inverternummer

instelling van het nummer (=adres) van de inverter bij een installatie met meerdere aan elkaar gekoppelde inverters

Instelbereik 00 - 99 (00 = inverter adres 100)

Fabrieksinstelling 01

BELANGRIJK! Bij het integreren van meerdere inverters in een datacommunicatiesysteem moet aan iedere inverter een eigen adres worden toegewezen.

Protocoltype

legt vast welk communicatieprotocol de data overbrengt:

Instelbereik Fronius Solar Net / Interface *

Fabrieksinstelling Fronius Solar Net

* Het protocoltype Interface werkt uitsluitend zonder Fronius Datamanagerkaart. Eventueel aanwezige Fronius Datamanager-kaarten moeten uit de inverter worden verwijderd.

USB

Firmware-updates uitvoeren of gedetailleerde waarden van de omvormer op de USB-stick opslaan

Instelbereik Hardware veilig verwijderen / Software-update / Logginginterval

Hardware veilig verwijderen

Om een USB-stick zonder verlies van data uit de USB A-bus bij de insteekenhoud voor datacommunicatie te trekken.

De USB-stick kan worden verwijderd:

- wanneer het OK-bericht wordt weergegeven
- wanneer de LED 'Data-overdracht' niet meer knippert of brandt

Software-update

voor het actualiseren van de omvormerfirmware met behulp van een USB-stick.

Werkwijze:

- 1 Het firmware-updatebestand 'froxxxxx.upd' downloaden (bijv. via <http://www.fronius.com>; xxxxx staat voor het desbetreffende versienummer)

OPMERKING!

Voor het probleemloos bijwerken van de omvormer-software mag de hiervoor bestemde USB-stick geen verborgen partities en geen versleuteling bevatten (zie het hoofdstuk 'Geschikte USB-sticks').

-
- 2 Het firmware-updatebestand in het buitenste dataveld op de USB-stick opslaan
 - 3 Deksel van het datacommunicatiegedeelte op de omvormer openen
 - 4 USB-stick met het firmware-updatebestand aansluiten op de USB-bus in het datacommunicatiegedeelte van de omvormer
 - 5 In het Setup-menu de menuoptie 'USB' en vervolgens 'Software-update' selecteren
 - 6 Op de knop 'Enter' drukken
 - 7 Wachten tot op het display de actuele firmware-versie op de omvormer versus de nieuwe firmware-versie wordt weergegeven:
 - 1. pagina: Recerbo-software (LCD), toetsen-controllersoftware (KEY), landensetup versie (Set)
 - 2. pagina: Vermogensfasedeel software (PS1, PS2)
 - 8 Na elke bladzijde de functietoets 'Enter' indrukken

De omvormer begint met het kopiëren van de data.

'BOOT' en de opslagvoortgang van de afzonderlijke tests worden in % weergegeven tot de data voor alle elektronische componenten zijn gekopieerd.

Na het kopiëren werkt de omvormer een voor een de benodigde elektronische componenten bij.

'BOOT', de desbetreffende componenten en de bijwerkingsvoortgang worden in % weergegeven.

Als laatste stap actualiseert de omvormer het display.

Het display blijft gedurende ca. 1 minuut donker, de controle- en status-LED's knipperen.

Nadat het bijwerken van de firmware is afgesloten, schakelt de omvormer over naar de startup-fase en vervolgens naar de terugleveringsmodus. De USB-stick met behulp van de functie 'Hardware veilig verwijderen' loskoppelen.

Bij het actualiseren van de omvormer-firmware blijven individuele instellingen in het Setup-menu behouden.

Logging-interval

Activeren / deactiveren van de USB-logging-functie, evenals instelling van een logging-interval

Eenheid	Minuten
Instelbereik	30 Min / 20 Min / 15 Min / 10 Min / 5 Min / No Log
Fabrieksinstelling	30 min
30 min	Het logging-interval bedraagt 30 minuten; elke 30 minuten worden er nieuwe logging-data op de USB-stick opgeslagen.
20 min	
15 min	
10 min	
5 min	Het logging-interval bedraagt 5 minuten; elke 5 minuten worden er nieuwe logging-data op de USB-stick opgeslagen.
No Log (Geen logboek)	Geen opslag van data

BELANGRIJK! Voor een goed werkende USB-logging-functie moet de tijd correct zijn ingesteld. De tijdsinstelling wordt behandeld onder 'Menu punten in het Setup-menu' - 'Tijd / datum'.

Relais (spanningsvrij schakelcontact)

Met behulp van het spanningsvrije schakelcontact (relais) op de omvormer kunnen statuscodes (State Codes), de toestand van de omvormer (bijv. de terugleveringsmodus) of de functies van de Energy Manager worden weergegeven.

Instelbereik	Relaismodus / Relais test / Inschakelpunt* / Uitschakelpunt*
--------------	--

* wordt alleen weergegeven als onder 'Relaismodus' de functie 'E-Manager' is geactiveerd.

Relaismodus

de volgende functies kunnen via de relaismodus worden afgebeeld:

- alarmfunctie (permanent / ALL / GAF)
- actieve uitgang (ON / OFF)
- Energy Manager (E-Manager)

Instelbereik	ALL / permanent / GAF / OFF / ON / E-Manager
Fabrieksinstelling	ALL

Alarmfunctie:

ALL / permanent: Schakelen van het spanningsvrije schakelcontact bij permanente en tijdelijke servicecodes (bijv. korte onderbreking van de terugleveringsmodus, een servicecode treedt vaker dan een bepaald aantal keer per dag op - instelbaar in het menu 'BASIS')

GAF Zodra de modus GAF is geselecteerd, wordt het relais ingeschakeld. Zodra het vermogensfasedeel een fout meldt en van de normale terugleveringsmodus op een fouttoestand overgaat, wordt het relais geopend. Daardoor kan het relais voor alle faalveilige functies worden gebruikt.

Mogelijke toepassing

Bij gebruik van eenfasige omvormers op een meerfasige locatie kan een fasecorrectie nodig zijn. Wanneer bij een of meer omvormers een fout optreedt en de verbinding met het net wordt verbroken, moet de verbinding van de andere omvormers eveneens worden verbroken om het fasenevenwicht te behouden. De 'GAF' relaisfunctie kan in verbinding met de Datamanager of een extern beschermingsapparaat worden gebruikt om op te merken of door te geven dat een omvormer niet wordt teruggeleverd of van het stroomnet wordt afgesloten, en om de overige omvormers via een commando op afstand eveneens van het stroomnet af te sluiten.

Actieve uitgang:

'ON' (AAN): Het spanningsvrije NOC-schakelcontact is continu ingeschakeld zolang de omvormer in bedrijf is (zolang het display verlicht is of iets weergeeft).

'OFF' (UIT): Het spanningsvrije NOC-schakelcontact is uitgeschakeld.

Energy Manager:

E-Manager: Raadpleeg voor meer informatie over de functie Energy Manager het hoofdstuk 'Energy Manager'.

Relaistest

Controleren of het spanningsvrije schakelcontact periodiek schakelt

Inschakelpunt (alleen bij geactiveerde functie 'Energy Manager')

voor het instellen van de limiet voor het werkelijke vermogen die bepaalt wanneer het spanningsvrije schakelcontact moet worden ingeschakeld

Fabrieksinstelling 1000 W

Instelbereik ingesteld uitschakelpunt tot het maximale vermogen van de omvormer (W of kW)

Uitschakelpunt (alleen bij geactiveerde functie 'Energy Manager')

voor het instellen van de limiet voor het werkelijke vermogen die bepaalt wanneer het spanningsvrije schakelcontact moet worden uitgeschakeld

Fabrieksinstelling 500

Instelbereik 0 tot ingesteld inschakelpunt van de omvormer (W of kW)

Energy Manager (in menu-optie Relais)

Met behulp van de functie Energy Manager (E-Manager) kan het spanningsvrije schakelcontact zo worden aangestuurd dat dit als actor fungeert. Zodoende kan een op het spanningsvrije schakelcontact aangesloten verbruiker worden aangestuurd door instelling van een in- of uitschakelpunt dat afhankelijk is van het aan het net geleverde vermogen (werkelijk vermogen).

Het spanningsvrije schakelcontact wordt automatisch uitgeschakeld:

- als de inverter geen stroom levert aan het openbare stroomnetwerk
- als de inverter handmatig in de stand-bymodus wordt gezet
- als er een werkelijk vermogen wordt voorgeschreven dat < 10% van het nominale vermogen van de inverter bedraagt.

Voor het activeren van de functie Energy Manager het punt 'E-Manager' selecteren en op de toets 'Enter' drukken.

Als de functie 'Energy Manager' actief is, wordt linksboven op het display het symbool 'Energy Manager' weergegeven:

 bij uitgeschakeld spanningsvrij schakelcontact NO (open contact)

 bij ingeschakeld spanningsvrij schakelcontact NC (gesloten contact)

Voor het deactiveren van de functie Energy Manager een andere functie (ALL / Permanent / OFF / ON) selecteren en op de toets 'Enter' drukken.

OPMERKING!

Instructies voor het instellen van het in- en uitschakelpunt
Een te klein verschil tussen het in- en uitschakelpunt evenals schommelingen in het werkelijke vermogen kunnen tot frequente schakelcycli leiden.

Om frequent in- en uitschakelen te voorkomen, moet het verschil tussen het in- en uitschakelpunt minimaal 100 - 200 W zijn.

Houd bij het kiezen van het uitschakelpunt rekening met de vermogensopname van de aangesloten gebruiker.

Houd bij het kiezen van het inschakelpunt rekening met weersinvloeden en de verwachte zoninstraling.

Voorbeeld

Inschakelpunt = 2000 W, uitschakelpunt = 1800 W

Als de inverter ten minste 2.000 W of meer levert, wordt het spanningsvrije schakelcontact van de inverter ingeschakeld.

Als het vermogen van de inverter daalt tot onder 1.800 W, wordt het spanningsvrije schakelcontact uitgeschakeld.

Interessante toepassingsmogelijkheden, zoals een warmtepomp of een airco met zoveel mogelijk eigen verbruik, kunnen met dit systeem snel worden gerealiseerd

Tijd / datum

Instellen van tijd, datum, weergaveformaten en automatische omschakeling van de zomer- en wintertijd

Instelbereik

Tijd instellen / Datum instellen / Weergaveformaat tijd / Weergaveformaat datum / Zomer-/wintertijd

Tijd instellen

Instelling van tijd (uu:mm:ss of uu:mm am/pm - afhankelijk van instelling onder weergaveformaat tijd)

Datum instellen

Instelling van datum (dd.mm.jjjj of mm/dd/jjjj - afhankelijk van instelling onder weergaveformaat datum)

Weergaveformaat tijd

Instelling van het weergaveformaat voor de tijd

Instelbereik	12 hrs / 24 hrs
Fabrieksinstelling	afhankelijk van de landspecifieke setup

Weergaveformaat datum

Instelling van het weergaveformaat voor de datum

Instelbereik	mm/dd/yyyy of dd.mm.yy
Fabrieksinstelling	afhankelijk van de landspecifieke setup

Zomer-/wintertijd

Activeren / deactiveren van het automatisch omschakelen van zomertijd en wintertijd

BELANGRIJK! Gebruik de automatische zomer-/wintertijdschakeling alleen als er in een Fronius Solar Net Ring geen LAN- of WLAN-compatibele systeemcomponenten aanwezig zijn (bijv. Fronius Datalogger Web, Fronius Datamanager of Fronius Hybrid Manager).

Instelbereik	on (aan) / off (uit)
Fabrieksinstelling	on (aan)

BELANGRIJK! Het correct instellen van de tijd en datum is voorwaarde voor de correcte weergave van de dag- en jaarwaarden evenals de daggrafiek.

Display-instellingen

Instelbereik	Taal / Nachtmodus / Contrast / Verlichting
--------------	--

Taal

Instelling van de displaytaal

Instelbereik	Engels, Duits, Frans, Spaans, Italiaans, Nederlands, Tsjechisch, Slowaaks, Hongaars, Pools, Turks, Portugees, Roemeens
--------------	--

Nachtmodus

De nachtmodus stuurt de Fronius DATCOM en de displayfunctie van de inverter aan tijdens de nacht of bij onvoldoende DC-spanning

Instelbereik	AUTO / ON (AAN) / OFF (UIT)
Fabrieksinstelling	OFF ('UIT')

AUTO: De Fronius DATCOM-functie is altijd actief zolang een Fronius Datamanager op een actief, ononderbroken Fronius Solar Net is aangesloten.
Het display van de inverter is tijdens de nacht donker en kan worden geactiveerd door op een willekeurige functietoets te drukken.

ON ('AAN'): De Fronius DATCOM-functie is altijd actief. De inverter stelt de 12 VDC spanning voor de voeding van het Fronius Solar Net zonder onderbreking ter beschikking. Het display is altijd actief.

BELANGRIJK! Is de Fronius DATCOM-nachtmodus bij aangesloten Fronius Solar Net-componenten ingesteld op AAN of op AUTO, dan wordt het stroomverbruik van de inverter gedurende de nacht verhoogd tot 7 W.

OFF ('UIT'): Geen Fronius DATCOM-bedrijf 's nachts, de inverter heeft daarom 's nachts geen netspanning nodig om Fronius Solar Net van stroom te voorzien.
Het display van de inverter is 's nachts uitgeschakeld, de Fronius Datamanager is dan niet beschikbaar. Om de Fronius Datamanager toch te activeren: de inverter aan AC-zijde uit- en weer inschakelen en binnen 90 seconden op een willekeurige functietoets op het display van de inverter drukken.

Contrast

Instelling van het contrast op het display van de inverter

Instelbereik 0 - 10

Fabrieksinstelling 5

Omdat het contrast temperatuurafhankelijk is, kunnen wisselende omgevingsvoorwaarden de instelling van de menu-optie 'Contrast' noodzakelijk maken.

Verlichting

Instelling van de displayverlichting van de inverter

De menu-optie 'Verlichting' betreft uitsluitend de achtergrondverlichting van het display van de inverter.

Instelbereik AUTO / ON (AAN) / OFF (UIT)

Fabrieksinstelling AUTO

AUTO: De displayverlichting van de inverter wordt door het indrukken van een willekeurige toets ingeschakeld. Wordt 2 minuten lang geen toets ingedrukt, dan gaat de displayverlichting weer uit.

ON ('AAN'): De displayverlichting van de inverter is bij actieve inverter permanent ingeschakeld.

OFF ('UIT'): De displayverlichting van de inverter is permanent uitgeschakeld.

Energieopbrengst

De volgende instellingen kunnen hier worden gewijzigd/ingesteld:

- Teller afwijking / kalibratie
- Valuta
- Leveringstarief
- CO2-factor

Instelbereik Valuta / Voedingstarief

Teller afwijking / kalibratie

kalibreren van de teller

Valuta

instelling van de valuta

Instelbereik 3 posities, A-Z

Verrekeningtarief

instelling van valuta en verrekeningtarief voor de vergoeding van de geleverde energie

Instelbereik 2 cijfers, 3 decimaalteken

Fabrieksinstelling (afhankelijk van de landspecifieke setup)

CO₂-factor

instelling van de CO₂-factor van de geleverde energie

Ventilatoren

voor het controleren van de werking van de ventilatoren

Instelbereik Test ventilator 1 / Test ventilator 2 (afhankelijk van apparaat)

- selecteer de gewenste ventilator met de toetsen 'op' en 'neer'
- Het testen van de geselecteerde ventilator wordt door het indrukken van de toets 'Enter' gestart.
- De ventilator draait zo lang tot het menu door het indrukken van de toets 'Esc' wordt verlaten.

BELANGRIJK! Op het display van de inverter wordt weergegeven of de ventilator in orde is. Of de ventilator goed functioneert, kan alleen worden gecontroleerd door te horen en te voelen.

De menuoptie INFO

INFO

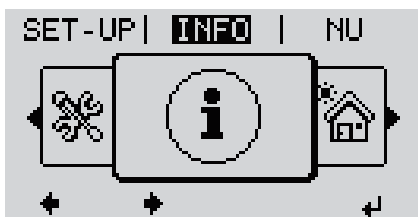

INFO
(informatie over apparaat en software)

Meetwaarden Status VFD Netstatus

Meetwaarden	Weergavebereik:	PV Iso. / Ext. Lim. / U PV1 / U PV2 / GVDPR / Fan #1
-------------	-----------------	---

PV Iso.

isolatieweerstand van de PV-installatie
(bij niet-geaarde zonnepanelen en bij zonnepanelen met min-pool-aarding)

Ext. Lim.

externe vermogensreductie in percentage, bijv. door
netwerkbeheerder ingesteld

U PV1

huidige DC-spanning op de klemmen, ook wanneer de invert-
er in het geheel niet aan het elektriciteitsnet levert (van 1e
MPP-tracker)

U PV2

huidige DC-spanning op de klemmen, ook wanneer de invert-
er in het geheel niet aan het elektriciteitsnet levert (van 2e
MPP-tracker)

GVDPR

Netspanningsafhankelijke vermogensreductie

Fan #1

procentuele waarde van het nominale ventilatorvermogen

Status VFD	Status van de laatst opgetreden storing in de inverter kan worden weergegeven.
------------	---

BELANGRIJK! Op grond van een zwakke zoninstraling ver-
schijnen elke ochtend en avond logischerwijs de statuscode
306 (Power low) en 307 (DC low). Aan deze statuscodes ligt
geen fout ten grondslag.

- Na het indrukken van de toets 'Enter' worden de status
van de vermogensfase en de laatst opgetreden stor-
ing weergegeven
- Blader met behulp van de toets 'omhoog' of 'omlaag'
door de lijst
- Druk de toets 'Terug' in om de status- en storingslijst te
verlaten

Netstatus	De 5 laatst opgetreden netstoringen kunnen worden weergegeven: <ul style="list-style-type: none"> - Na het indrukken van de toets 'Enter' worden de 5 laatst opgetreden netstoringen weergegeven - Blader met behulp van de toets 'omhoog' of 'omlaag' door de lijst - Druk de toets 'Terug' in om de lijst met netstoringen te verlaten
-----------	---

Apparaat informatie Voor het weergeven van instellingen die relevant zijn voor een energiebedrijf. De weergegeven waarden zijn afhankelijk van de betreffende landspecifieke setup of van apparaatspecifieke instellingen van de omvormer.

Algemeen:	Apparaattype - exacte naam van de omvormer Fam. - omvormerfamilie van de omvormer Serienummer - serienummer van de omvormer
Landinstelling:	Setup - ingestelde landspecifieke setup Version - versie van de landspecifieke setup Origin activated - geeft aan dat de normale landinstelling is geactiveerd. Group - groep voor het bijwerken van de omvormer-software
MPP-tracker:	Tracker 1 - weergave van het ingestelde trackinggedrag (MPP AUTO / MPP USER / FIX) Tracker 2 (alleen bij Fronius Symo met uitzondering van Fronius Symo 15.0-3 208) - weergave van het ingestelde trackinggedrag (MPP AUTO / MPP USER / FIX)
Netmonitoring:	GMTi - Grid Monitoring Time - opstarttijd van de omvormer in sec (seconden) GMTr - Grid Monitoring Time reconnect - herinschakeltijd in sec (seconden) na een netstoring ULL - U (spanning) Longtime Limit - spanningsgrenswaarde in V (Volt) voor de gemiddelde spanningswaarde gedurende 10 minuten LLTrip - Longtime Limit Trip - activeringstijd voor ULL-monitoring: hoe snel de omvormer moet uitschakelen
Netspanning-grenswaarden interne grenswaarde:	Umax - hoogste interne netspanningswaarde in V (volt) TTMax - Trip Time Max - activeringstijd voor overschrijding van de bovenste interne netspanning-grenswaarde in cyl* Umin - laagste interne netspanningswaarde in V (volt) TTMin - Trip Time Min - activeringstijd voor onderschrijding van de onderste interne netspanning-grenswaarde in cyl*
Netspanning-grenswaarden externe grenswaarde	UMax - hoogste externe netspanningswaarde in V (volt) TTMax - Trip Time Max - activeringstijd voor overschrijding van de bovenste externe netspanning-grenswaarde in cyl* UMin - laagste externe netspanningswaarde in V (volt) TTMin - Trip Time Min - activeringstijd voor onderschrijding van de onderste externe netspanning-grenswaarde in cyl*
Lichtnetfrequentiegrenzen:	FILmax - hoogste interne lichtnetfrequentiewaarde in Hz (Hertz) FILmin - laagste interne lichtnetfrequentiewaarde in Hz (Hertz) FOLmax - hoogste externe lichtnetfrequentiewaarde in Hz (Hertz) FOLmin - laagste externe lichtnetfrequentiewaarde in Hz (Hertz)
Q-modus:	weergave welke blindvermogensinstelling momenteel op de omvormer is ingesteld (bijv. OFF, Q / P, enz.)

AC-vermogensgrens inclusief weergave softstart en/of AC-lichtnetfrequentie derating:	<p>Max P AC - maximaal uitvoervermogen dat kan worden gewijzigd met de functie 'Manual Power Reduction' (Handmatige vermogensreductie)</p> <p>GPIS - Gradual Power Incrementation at Startup - weergave (%/sec) of de softstart-functie op de omvormer is geactiveerd</p> <p>GFDPRe - Grid Frequency Dependent Power Reduction enable limit - geeft de ingestelde lichtnetfrequentiewaarde in Hz (Hertz) weer: vanaf wanneer er een vermogensreductie plaatsvindt</p> <p>GFDPRe - Grid Frequency Dependent Power Reduction derating gradient - geeft de ingestelde lichtnetfrequentiewaarde in %/Hz aan: hoe sterk de vermogensreductie is</p>
AC-spanningsderating:	<p>GVDPRe - Grid Voltage Depending Power Reduction enable limit - drempelwaarde in V vanaf welke de spanningsafhankelijke vermogensreductie begint</p> <p>GVDPRe - Grid Voltage Depending Power Reduction derating gradient - reductiegradiënt in %/V waarmee het vermogen wordt gereduceerd</p> <p>Message – geeft aan of de verzending van een infobericht via Fronius Solar Net geactiveerd is</p>

*cyl = netperioden (cycli); 1 cyl komt overeen met 20 ms bij 50 Hz of 16,66 ms bij 60 Hz

Versie

Weergave van het versienummer en serienummer van in de inverter ingebouwde printplaten (bijvoorbeeld voor servicedoeleinden)

Weergavebereik	Display / Display Software / Checksum SW / Datageheugen / Datageheugen #1 / Vermogensmodule / Vermogensmodule SW / EMV-filter / Power Stage #3 / Power Stage #4
----------------	---

Toetsenblokkering in- en uitschakelen

Algemeen

De inverter is met een toetsenblokkeerfunctie uitgerust.

Bij geactiveerde 'Setup Lock' functie kan het Setup-menu niet worden opgeroepen, bijvoorbeeld als beveiliging tegen onbedoeld verstellen van de setupgegevens.

Voor het activeren / deactiveren van de toetsenblokkeerfunctie moet de code 12321 worden ingegeven.

Toetsenblokkering in- en uitschakelen

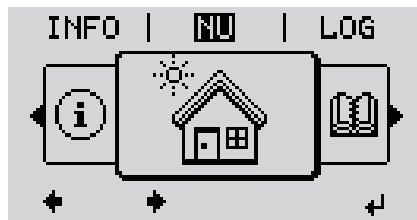

1 Druk de knop 'Menu' \uparrow te verlaten
Het menuniveau wordt weergegeven.

2 Druk de niet-voorgeprogrammeerde knop 'Menu / Esc' 5x in

In het menu 'CODE' wordt 'Toegangscade' weergegeven, de eerste positie knippert.

3 Voer de code 12321 in: Kies met behulp van de knoppen 'plus' of 'min' \pm de waarde voor de eerste positie van de code

4 De knop 'Enter' \leftarrow te verlaten

De tweede positie knippert.

5 Herhaal handeling 3 en 4 voor de tweede, derde, vierde en vijfde positie van de code tot ...

de ingestelde code knippert.

6 De knop 'Enter' \leftarrow te verlaten

In het menu 'LOCK' (Vergrendelen) wordt 'Toetsblokkering' weergegeven.

7 Kies met behulp van de knoppen 'plus' of 'min' \pm de knopblokkering in of uit:

ON (AAN) = knopblokkering is ingeschakeld (de menuoptie SETUP kan niet worden opgeroepen)

OFF (UIT) = knopblokkering is uitgeschakeld (de menuoptie SETUP kan worden opgeroepen)

8 De knop 'Enter' \leftarrow te verlaten

USB-stick als datalogger en voor het actualiseren van de invertersoftware

USB-stick als datalogger

Een op de USB A-bus aangesloten USB-stick kan als datalogger voor een inverter fungeren.

De op de USB-stick opgeslagen logging-data kunnen te allen tijde

- via het meegelogde FLD-bestand in de software Fronius Solar.access worden geïmporteerd,
- via het meegelogde CSV-bestand direct in de programma's van andere aanbieders (bijvoorbeeld Microsoft® Excel) worden bekeken.

Oudere versies (tot Excel 2007) hebben een regelbeperking van 65536 tekens.

Meer informatie over 'Data op de USB-stick', 'Datahoeveelheid en opslagcapaciteit' en 'Buffergeheugen' vindt u onder:

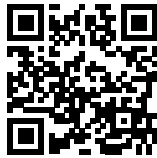

→ <http://www.fronius.com/QR-link/4204260204DE>

Passende USB-sticks

Door het grote aantal op de markt verkrijgbare USB-sticks kan niet worden gegarandeerd dat iedere USB-stick door de omvormer wordt herkend.

Fronius adviseert uitsluitend gecertificeerde, voor industrieel gebruik geschikte USB-sticks te gebruiken (let op het USB-IF-logo!).

De omvormer ondersteunt USB-sticks met de volgende bestandssystemen:

- FAT12
- FAT16
- FAT32

Fronius raadt aan de gebruikte USB-sticks alleen te gebruiken voor het registreren van loggingdata of voor het bijwerken van de omvormersoftware. De USB-sticks mogen geen andere data bevatten.

USB-symbool op het omvormerdisplay, bijvoorbeeld in de afleesmodus 'NU':



Herkent de omvormer een USB-stick, dan wordt rechtsboven op het display het USB-symbool weergegeven.

Bij het aanbrengen van de USB-stick erop letten of het USB-symbool wordt weergegeven (kan ook knipperen).

BELANGRIJK! Let er bij buitentoepassingen op dat de functie van gebruikelijke USB-sticks vaak slechts in een beperkt temperatuurbereik is gegarandeerd. Stel bij buitentoepassingen veilig dat de USB-stick bijv. ook bij lage temperaturen werkt.

USB-stick voor het bijwerken van de invertersoftware

Met behulp van de USB-stick kunnen ook eindgebruikers via het menu-element USB in de menuoptie SETUP de software van de inverter bijwerken: het updatebestand wordt van tevoren op de USB-stick opgeslagen en vanaf de USB-stick naar de inverter gekopieerd. Het updatebestand moet zich in de root van de USB-stick bevinden.

USB-stick verwijderen

Opmerking m.b.t. de veiligheid voor het verwijderen van een USB-stick:

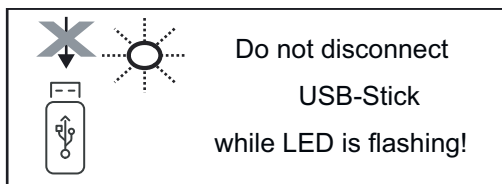

BELANGRIJK! Om het verlies van data te voorkomen, mag een aangesloten USB-stick alleen onder de volgende voorwaarden worden verwijderd:

- alleen via de menuoptie SETUP, menurecord 'USB / Hardw. veilig verw.'
- wanneer de LED 'Data-overdracht' niet meer knippert of brandt.

Het Basic-menu

Algemeen

In het Basic-menu worden de volgende voor de installatie en werking van de inverter belangrijke parameters ingesteld:

- DC-bedrijfsmodus
- Fix-spanning
- MPPT1- / MPPT2-startspanning
- USB-logboek
- Gebeurtenisteller
- Aardingsmodus / Aardingsbewaking
- Isolatie-instellingen
- VOLLEDIGE reset

Het Basic-menu openen

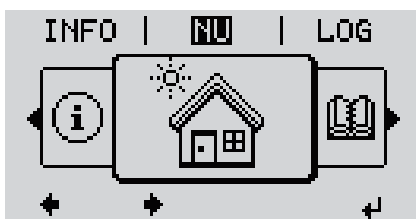

- 1 De knop 'Menu'  indrukken

Het menuniveau wordt weergegeven.

- 2 Druk de niet-voorgeprogrammeerde knop 'Menu / Esc' 5x in 

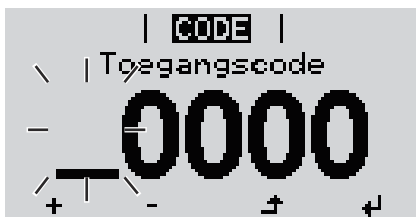

In het menu '**CODE**' wordt '**Access Code**' (Toegangscode) weergegeven, de eerste positie knippert.

- 3 Voer de code 22742 in: Kies met behulp van de knoppen 'plus' of 'min' $+ -$ de waarde voor de eerste positie van de code

- 4 De knop 'Enter'  indrukken



De tweede positie knippert.

- 5 Herhaal handeling 3 en 4 voor de tweede, derde, vierde en vijfde positie van de code tot ...

de ingestelde code knippert.

- 6 De knop 'Enter'  indrukken

Het Basic-menu wordt weergegeven.

- 7 Kies met behulp van de knoppen 'plus' of 'min' $+ -$ het gewenste item
- 8 Bewerk het geselecteerde item door de knop 'Enter'  in te drukken
- 9 Om het Basic-menu te verlaten, de knop 'Esc'  indrukken

De Basic-menu-records

In het Basic-menu worden de volgende voor de installatie en het bedrijf van de omvormer belangrijke parameters ingesteld:

MPP-tracker 1 / MPP-tracker 2

- MPP-tracker 2: ON / OFF (AAN / UIT) (alleen bij MultiMPP-tracker-apparaten)
- DC-bedrijfsmodus: MPP AUTO / FIX / MPP USER
 - MPP AUTO: normale bedrijfstoestand; de omvormer zoekt automatisch het optimale werkpunt
 - FIX: voor het invoeren van een vaste DC-spanning waarmee de omvormer werkt
 - MPP USER: voor het invoeren van de laagste MP-spanning waarvandaan de omvormer zijn optimale werkpunt zoekt
- Dynamic Peak Manager: ON / OFF
- Fix-spanning: voor het invoeren van de fix-spanning (80 - 800 V)
- MPPT-startspanning: voor het invoeren van de startspanning (80 - 800 V)

USB-logboek

Activeren of deactiveren van de functie, alle foutmeldingen op een USB-stick opslaan

AUTO / OFF / ON (AUTOM. / UIT / AAN)

Signaalingang

- Werkwijze: Ext Sig. / SO-Meter / OFF
Werkwijze Ext Sig.:
 - **Type activering:** Warning (waarschuwing wordt op display weergegeven) / Ext. Stop (omvormer wordt uitgeschakeld)
 - **Type aansluiting:** N/C (normally closed, verbreekcontact) / N/O (normally open, maakcontact)

Werkwijze SO-meter - zie hoofdstuk [Dynamische vermogensreductie via omvormer](#) op pagina [122](#).

- **Terugleveringslimiet elektriciteitsnet**
Veld voor het invoeren van het maximale terugleveringsvermogen in W. Als deze waarde wordt overschreden, regelt de omvormer binnen de door de nationale normen en voorschriften vereiste tijd terug naar de ingestelde waarde.
- **Impulsen per kWh**
Veld voor het invoeren van de impulsen per kWh van de SO-teller.

SMS / Relais

- Gebeurtenisvertraging
voor het invoeren van de tijdsvertraging waarmee een SMS wordt verstuurd of het relais moet schakelen
900 - 86.400 seconden
- Gebeurtenissteller:
voor het invoeren van aantal gebeurtenissen dat tot signalering leidt:
10 - 255

Isolatie-instelling

- Isolatiewaarschuwing: ON / OFF
- Drempelwaarde waarschuwing: voor het invoeren van een drempelwaarde die een waarschuwing tot gevolg heeft

TOTAL Reset

zet in de menuoptie LOG de max. en de min. spanningswaarden evenals de max. teruggeleverde elektriciteit weer op nul.

Het terugzetten van de waarden kan niet ongedaan worden gemaakt.

Om de waarden weer op nul te zetten, drukt u de toets 'Enter' in.

'BEVESTIGEN' wordt weergegeven.

Druk de toets 'Enter' opnieuw in.

De waarden worden teruggezet, het menu wordt weergegeven

De inverter spanningsloos maken en weer inschakelen

Inverter stroomloos schakelen

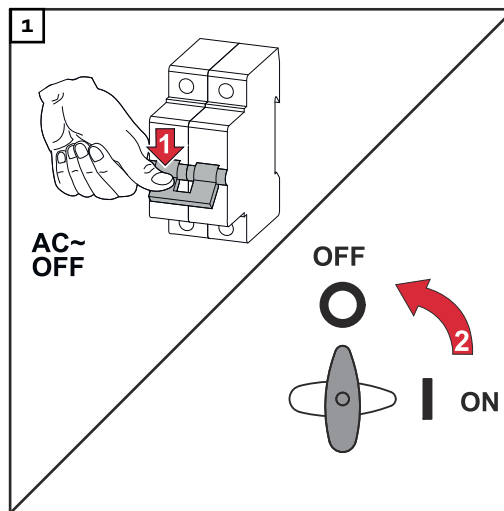

1. Schakel de veiligheidsschakelaar van de kabel uit.
2. Zet de DC-scheidingschakelaar in de stand 'Uit'.

Voer de eerder genoemde stappen in omgekeerde volgorde uit om de inverter weer in bedrijf te stellen.

Statusdiagnose en storingen opheffen

Weergave van statuscodes

De inverter beschikt over een systeemzelfdiagnose die een groot aantal mogelijke fouten zelfstandig herkent en op het display weergeeft. Hierdoor kunnen defecten van de inverter en de PV-installatie alsmede installatie- en bedieningsfouten snel worden opgespoord.

Indien de systeemzelfdiagnose een concrete fout heeft gevonden, wordt de bijbehorende statuscode op het display weergegeven.

BELANGRIJK! Kortstondig aangegeven statuscodes kunnen gevolg zijn van het regelgedrag van de inverter. Werkt de inverter vervolgens storingsvrij verder, dan is geen fout aanwezig.

Volledig uitvallen van het display

Blijft het display langere tijd na zonopgang donker:

- Wisselspanning op de aansluitingen van de inverter controleren: de wisselspanning moet 230 V (+ 10 % / - 5 %)* bedragen.

* Netspanningtolerantie afhankelijk van de landspecifieke Setup

Statuscodes in de e-Manual

De meest recente statuscodes zijn te vinden in de e-Manual-versie van deze bedieningshandleiding:

manuals.fronius.com/html/4204102165/#o_t_000000061

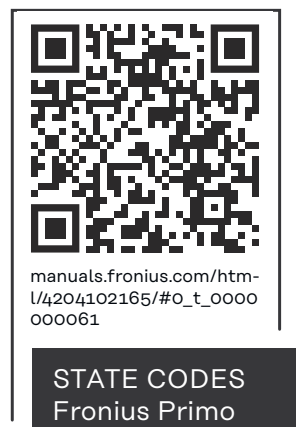

Klantenservice

BELANGRIJK! Neem contact op met uw Fronius leverancier of een door Fronius geschoolde servicemonteur, wanneer

- een storing vaak of permanent optreedt
 - een storing optreedt die niet in de tabellen is vermeld
-

Exploitatie in omgevingen met een sterke stofontwikkeling

Bij exploitatie van de inverter in omgevingen met een sterke stofontwikkeling: zo nodig de koellichamen en ventilatoren aan de achterzijde van de vermogensmodule, evenals de inlaatluchtopeningen in de montagesteun met schone perslucht uitblazen.

Technische gegevens

Algemene data en veiligheidsvoorzieningen Fronius Primo 3.0-1 - 8.2-1

Eigenverbruik 's nachts		0,6 W
Koeling		Geregelde geforceerde ventilatie
Beschermingsklasse		IP 65
Afmetingen h x b x d		628 x 428 x 205 mm
Gewicht		21,6 kg
Toelaatbare omgevingstemperatuur		-40 °C - +55°C
Toelaatbare luchtvochtigheid		0 - 100 %
EMV-emissieklasse		B
Overspanningscategorie DC / AC		
Invertertopologie		niet geïsoleerd, zonder transformator
Spanningsclassificatie	AC	DVC-C
Decisive Voltage Classification (DVC-Rating)	DC	DVC-C
	Data	DVC-A
Veiligheidsvoorzieningen		
DC-isolatiemeting		Waarschuwing / uitschakeling 2) bij $R_{ISO} < 1 \text{ m}\Omega$
Gedrag bij DC-overbelasting		Werkpuntverschuiving, vermogensbegrenzing
DC-scheidingsschakelaar		geïntegreerd
Actieve anti-islandingmethode		Frequentieverschuivingsmethode

Fronius Primo	3.0-1	3.5-1	3.6-1
---------------	-------	-------	-------

Ingangsgegevens

MPP-spanningsbereik	200 - 800 V
Max. ingangsspanning bij 1.000 W/m ² / 14 °C in nullastbedrijf	1.000 V
Max. ingangsstroom (MPPT1 / MPPT2)	12,0 A
Max. kortsluitingsstroom van de zonnepanelen (MPPT1 / MPPT2) ⁸⁾	24 / 24 A
Max. inverter-terugleverstroom voor PV-veld ³⁾	18 A

Uitgangsgegevens

Fronius Primo	3.0-1	3.5-1	3.6-1
Nominaal uitvoervermogen (P_{nom})	3000 W	3500 W	3680 W
Max. uitvoervermogen	3000 W	3500 W	3680 W
Nominaal schijnvermogen	3000 VA	3500 VA	3680 VA
Nominale netspanning	1 ~ NPE 220 / 230 / 240 V		
Min. netspanning	Invertertopologie 150 V ¹⁾		
Max. netspanning	270 V ¹⁾		
Max. uitgangsstroom	13,7 A	16,0 A	16,8 A
Nominale frequentie	50 / 60 Hz ¹⁾		
Totale harmonische vervorming	< 3 %		
Vermogensfactor cos phi	0,85 - 1 ind./cap. ²⁾		
Max. toelaatbare netimpedantie Z_{max} bij PCC	geen		
Inschakelstroom ⁵⁾	36 A / 2,2 ms		
Max. uitgangsdifferentieelstroom per tijdsduur	38 A / 172 ms		

Rendement

Maximaal rendement	98,0 %	98,0 %	98,0 %
Europ. rendement	96,1 %	96,8 %	96,8 %

Fronius Primo	4.0-1	4.6-1	5.0-1
----------------------	--------------	--------------	--------------

Ingangsgegevens

MPP-spanningsbereik	210 - 800 V	240 - 800 V	240 - 800 V
Max. ingangsspanning bij 1.000 W/m ² / 14 °C in nullastbedrijf	1.000 V		
Max. ingangsstroom (MPPT1 / MPPT2)	12,0 A		
Max. kortsluitingsstroom van de zonnepanelen (MPPT1 / MPPT2) ⁸⁾	24 / 24 A		
Max. inverter-terugleverstroom voor PV-veld ³⁾	18 A		

Uitgangsgegevens

Nominaal uitvoervermogen (P_{nom})	4000 W	4600 W	5000 W
Max. uitvoervermogen	4000 W	4600 W	5000 W
Nominaal schijnvermogen	4000 VA	4600 VA	5000 VA
Nominale netspanning	1 ~ NPE 220 / 230 / 240 V		
Min. netspanning	150 V ¹⁾		
Max. netspanning	270 V ¹⁾		
Max. uitgangsstroom	18,3 A	21,1 A	22,9 A

Fronius Primo	4.0-1	4.6-1	5.0-1
Nominale frequentie	50 / 60 Hz ¹⁾		
Totale harmonische vervorming	< 3 %		
Vermogensfactor cos phi	0,85 - 1 ind./cap. ²⁾		
Max. toelaatbare netimpedantie Z_{max} bij PCC	geen		
Inschakelstroom ⁵⁾	36 A / 2,2 ms		
Max. uitgangsdifferentieelstroom per tijdsduur	38 A / 172 ms		

Rendement

Maximaal rendement	98,1 %	98,1 %	98,1 %
Europ. rendement	97,0 %	97,0 %	97,1 %

Fronius Primo	5.0-1 AUS	6.0-1	8.2-1
----------------------	------------------	--------------	--------------

Ingangsgegevens

MPP-spanningsbereik	240 - 800 V	240 - 800 V	270 - 800 V
Max. ingangsspanning bij 1.000 W/m ² / 14 °C in nullastbedrijf	1.000 V		
Max. ingangsstroom (MPPT1 / MPPT2)	18,0 A		
Max. kortsluitingsstroom van de zonnepanelen (MPPT1 / MPPT2) ⁸⁾	36 A / 36 A		
Max. inverter-terugleverstroom voor PV-veld ³⁾	27,0 A		

Uitgangsgegevens

Nominaal uitvoervermogen (P_{nom})	4600 W	6000 W	8200 W
Max. uitvoervermogen	5000 W	6000 W	8200 W
Nominaal schijnvermogen	5000 VA	6000 VA	8200 VA
Nominale netspanning	1 ~ NPE 220 / 230 / 240 V		
Min. netspanning	150 V ¹⁾		
Max. netspanning	270 V ¹⁾		
Max. uitgangsstroom	22,9 A	27,5 A	37,5 A
Nominale frequentie	50 / 60 Hz ¹⁾		
Totale harmonische vervorming	< 3 %		
Vermogensfactor cos phi	0,85 - 1 ind./cap. ²⁾		
Max. toelaatbare netimpedantie Z_{max} bij PCC	geen		
Inschakelstroom ⁵⁾	36 A / 2,2 ms		
Max. uitgangsdifferentieelstroom per tijdsduur	38 A / 172 ms		

Rendement

Fronius Primo	5.0-1 AUS	6.0-1	8.2-1
Maximaal rendement	98,1 %	98,1 %	98,1 %
Europ. rendement	97,1 %	97,3 %	97,7 %

Fronius Primo	5.0-1 SC
----------------------	-----------------

Ingangsgegevens

MPP-spanningsbereik	240 - 800 V
Max. ingangsspanning bij 1.000 W/m ² / 14 °C in nullastbedrijf	1.000 V
Max. ingangsstroom (MPPT1 / MPPT2)	18,0 A
Max. kortsluitingsstroom van de zonnepanelen (MPPT1 / MPPT2) ⁸⁾	36 / 36 A
Max. inverter-terugleverstroom voor PV-veld ³⁾	27 A

Uitgangsgegevens

Nominaal uitvoervermogen (P _{nom})	5000 W
Max. uitvoervermogen	5000 W
Nominaal schijnvermogen	5000 VA
Nominale netspanning	1 ~ NPE 220 / 230 / 240 V
Min. netspanning	150 V ¹⁾
Max. netspanning	270 V ¹⁾
Max. uitgangsstroom	22,9 A
Nominale frequentie	50 / 60 Hz ¹⁾
Totale harmonische vervorming	< 3 %
Vermogensfactor cos phi	0,85 - 1 ind./cap. ²⁾
Max. toelaatbare netimpedantie Z _{max} bij PCC	geen
Inschakelstroom ⁵⁾	36 A / 2,2 ms
Max. uitgangsdifferentieelstroom per tijdsduur	38 A / 172 ms

Rendement

Maximaal rendement	98,1 %
Europ. rendement	97,1 %

WLAN

WLAN	
Frequentiebereik	2.412 - 2.462 MHz

WLAN	
Gebruikte kanalen / vermogen	Kanaal: 1-11 b,g,n HT20 Kanaal: 3-9 HT40 <18 dBm
Modulatie	802.11b: DSSS (1 Mbps DBPSK, 2 Mbps DQPSK, 5,5/11 Mbps CCK) 802.11g: OFDM (6/9 Mbps BPSK, 12/18 Mbps QPSK, 24/36 Mbps 16-QAM, 48/54 Mbps 64-QAM) 802.11n: OFDM (6,5 BPSK, QPSK, 16-QAM, 64-QAM)

Verklaring van de voetnoten

- 1) Vermelde waarden zijn standaard waarden; afhankelijk van de bestelling wordt de omvormer speciaal op het betreffende land afgestemd.
- 2) Afhankelijk van landspecifieke setup of apparaatspecifieke instellingen (ind. = inductief; cap. = capacitief)
- 3) Maximale stroom van een defect zonnepaneel naar alle andere zonnepanelen. Van de omvormer zelf naar de PV-zijde van de omvormer is het 0 A.
- 4) Veiliggesteld door de elektrische constructie van de omvormer
- 5) Piekstroom bij inschakelen van de omvormer
- 6) Vermelde waarden zijn standaard waarden; deze waarden moeten afhankelijk van de eisen en het PV-vermogen worden aangepast.
- 7) Vermelde waarde is een maximale waarde; als de maximale waarde wordt overschreden, kan dit de werking negatief beïnvloeden.
- 8) $I_{SC\ PV} = I_{SC\ max} \geq I_{SC} (STC) \times 1,25$ na bijv.: IEC 60364-7-712, NEC 2020, AS/NZS 5033:2021

Geïntegreerde DC-scheidingsschakelaar

Instellingen	
Productnaam	Benedict LS32 E 7798
Toegekende isolatiespanning	1500 V _{DC}
Toegekende doorgangswaerstand	8 kV
Geschiktheid voor isolatie	Ja, alleen DC
Gebruikscategorie en/of PV-gebruikscategorie	volgens IEC/EN 60947-3 gebruikscategorie DC-PV2
Toegekende korte-duurstroomweerstand (I _{cw})	Toegekende korte-duurstroomweerstand (I _{cw}): 1000 A voor 2 polen, 1700 A voor 2 + 2 polen
Toegekend kortsluitingsinschakelvermogen (I _{cm})	Toegekend kortsluitingsinschakelvermogen (I _{cm}): 1000 A voor 2 polen, 1700 A voor 2 + 2 polen

	Toegek- ende bedrijfss panning (Ue) [V d.c.]	Toegek- ende bedrijfsst room (Ie) [A]	I(make) / I(break) [A]	Toegek- ende bedrijfsst room (Ie) [A]	I(make) / I(break) [A]	Toegek- ende bedrijfsst room (Ie) [A]	I(make) / I(break) [A]
		1P	1P	2P	2P	2 + 2P	2 + 2P
Toegekend uitschakelvermogen	≤ 500	14	56	32	128	50	200
	600	8	32	27	108	35	140
	700	3	12	22	88	22	88
	800	3	12	17	68	17	68
	900	2	8	12	48	12	48
	1000	2	8	6	24	6	24

Aangehouden normen en richt- lijnen

CE-aanduiding

Aan alle vereiste en geldende normen en richtlijnen ten aanzien van de geldende EU-richtlijn wordt voldaan, zodat de apparatuur het CE-aanduiding draagt.

Schakeling ter voorkoming van eilandwerking

De inverter beschikt over een goedgekeurde schakeling ter voorkoming van eilandwerking.

Netuitval

De standaard in de inverter geïntegreerde meet- en veiligheidsprocedures zorgen ervoor dat bij een netuitval (uitschakeling door het energiebedrijf of leiding-schade) de levering aan het net onmiddellijk wordt onderbroken.

Garantiebepalingen en verwijdering

Fronius-fabrieksgarantie

De gedetailleerde, landspecifieke garantievoorwaarden vindt u op www.fronius.com/solar/garantie.

Om de volledige garantieperiode voor uw nieuw geïnstalleerde Fronius-product te krijgen, registreert u zich op: www.solarweb.com.

Verwijdering

Afgedankte elektrische en elektronische apparatuur moet conform Europese richtlijnen en nationale wetgeving gescheiden worden ingezameld en op een milieuvriendelijke manier worden gerecycled. Gebruikte apparaten moeten bij de dealer of via een plaatselijk, erkend inzamel- en afvoersysteem worden ingeleverd. Een correcte afvoer van het oude apparaat bevordert een duurzame recycling van materiële hulpbronnen. Het negeren ervan kan leiden tot mogelijke gezondheids-/milieueffecten.



fronius.com/en/solar-energy/installers-partners/products-solutions/monitoring-digital-tools

**MONITORING &
DIGITAL TOOLS**

Fronius International GmbH

Froniusstraße 1
4643 Pettenbach
Austria
contact@fronius.com
www.fronius.com

At www.fronius.com/contact you will find the contact details of all Fronius subsidiaries and Sales & Service Partners.